

# Benutzerhandbuch

Instructions

Manuel d'utilisation

Manuale di istruzioni

Manual de instrucciones

Gebruikershandboek

> 95 cm

# MAXI

 **TAKATA**

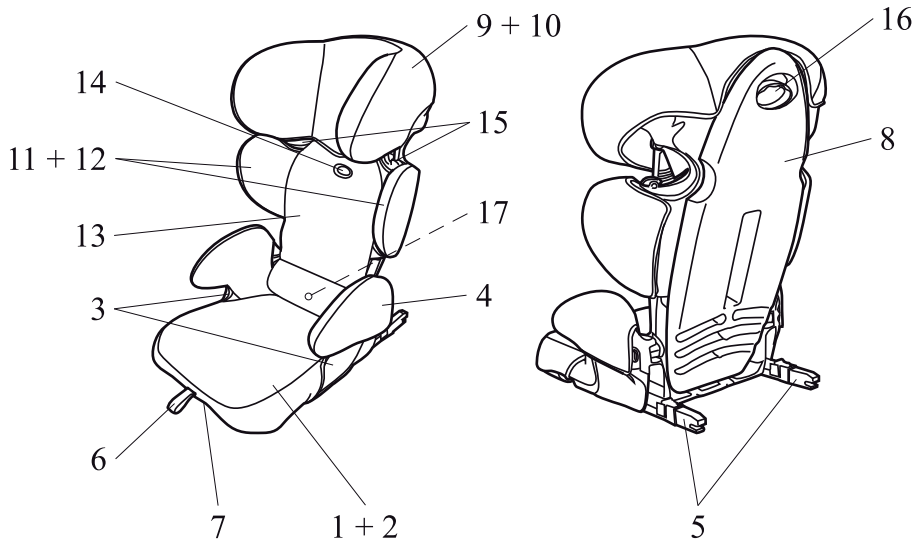

MAXI\_001 A



MAXI\_001 B + C

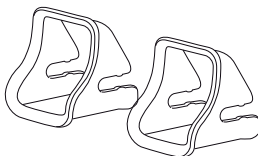

MAXI\_001 D

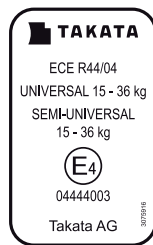

ECE

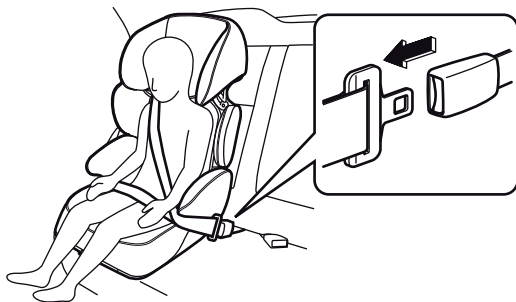

MAXI\_002

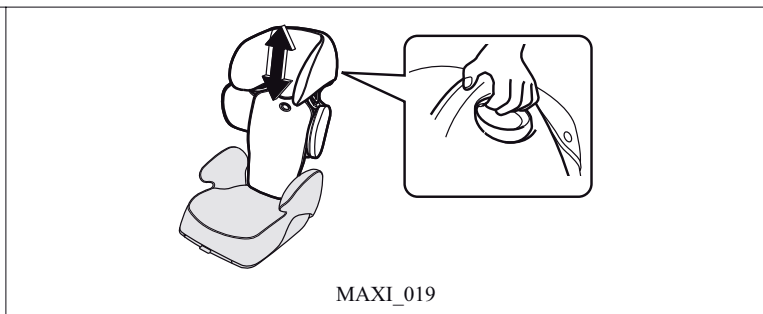
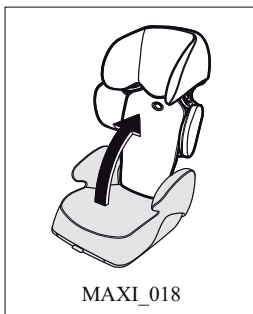
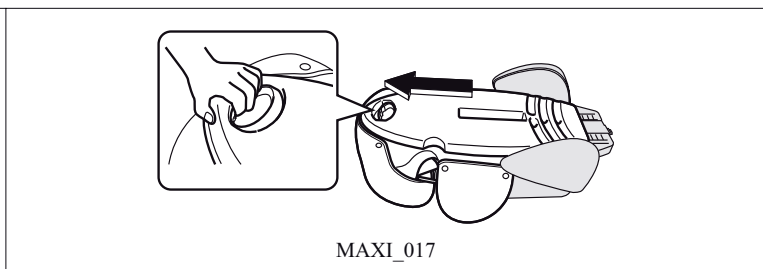
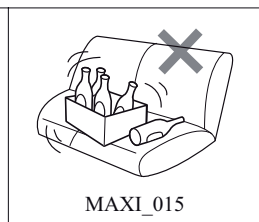
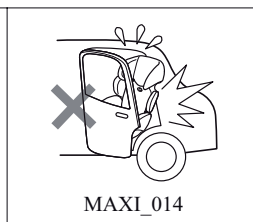
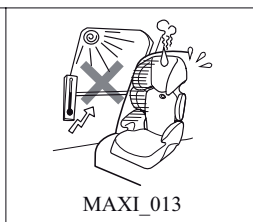
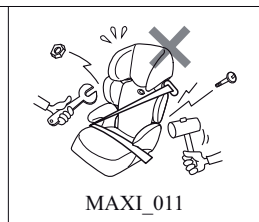
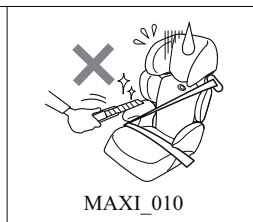
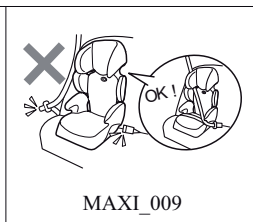
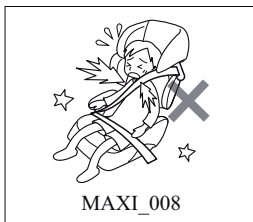
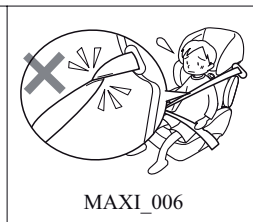
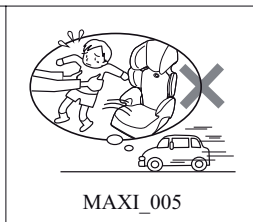
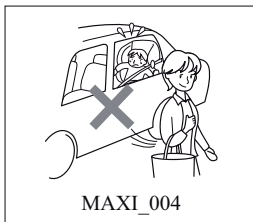
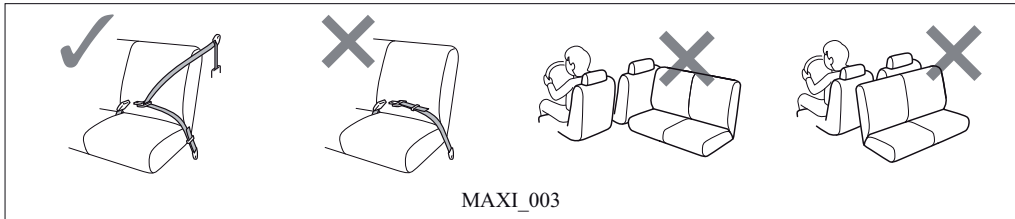

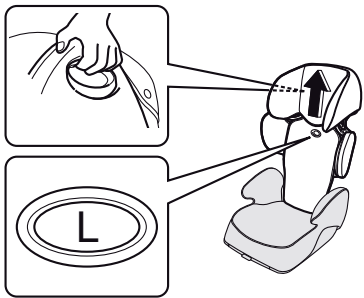

MAXI\_020

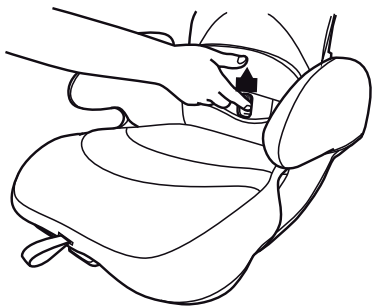

MAXI\_021

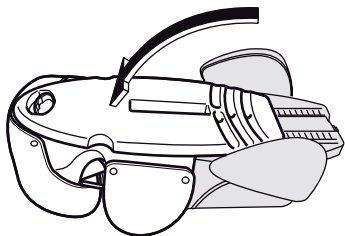

MAXI\_022

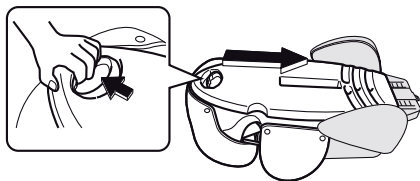

MAXI\_023

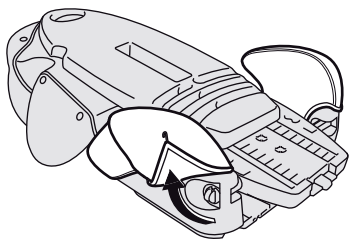

MAXI\_024

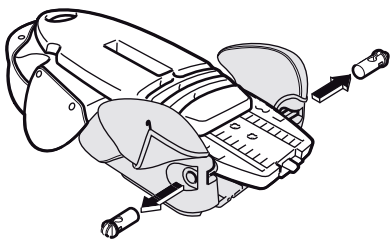

MAXI\_025

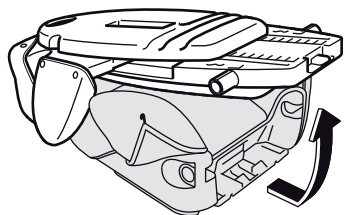

MAXI\_026

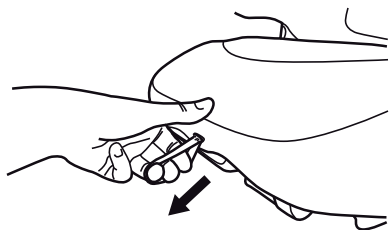

MAXI\_027

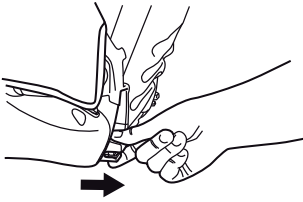

MAXI\_028

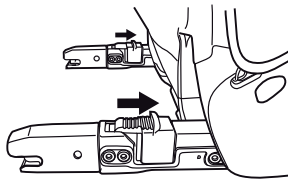

MAXI\_029

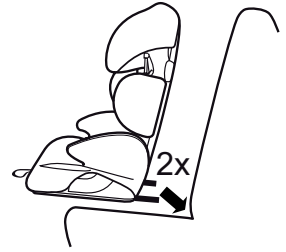

MAXI\_030

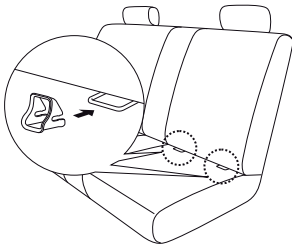

MAXI\_031

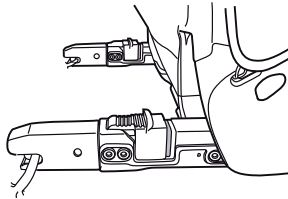

MAXI\_032

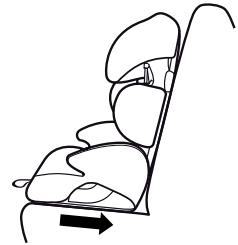

MAXI\_033

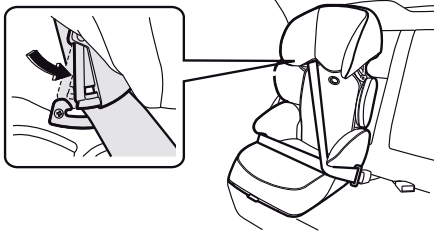

MAXI\_034

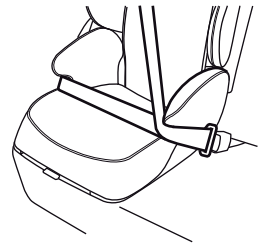

MAXI\_035

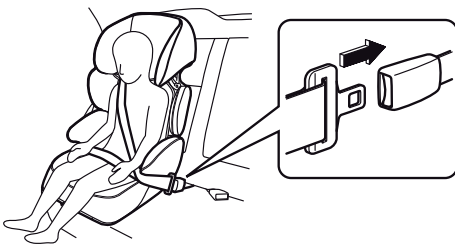

MAXI\_036



MAXI\_037

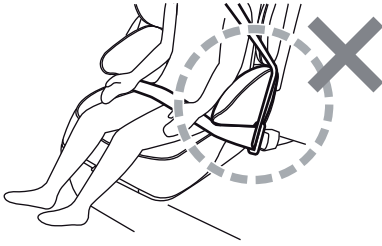

MAXI\_038

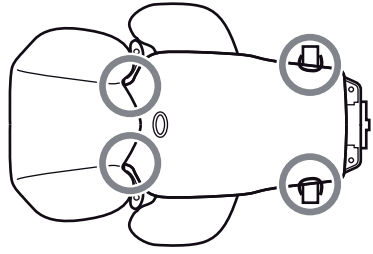

MAXI\_039

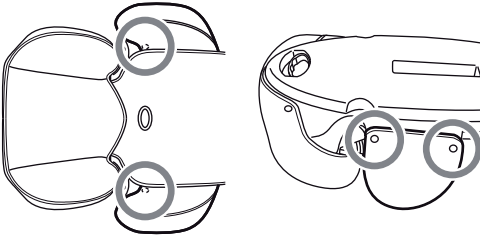

MAXI\_040

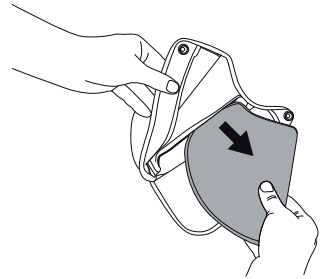

MAXI\_041

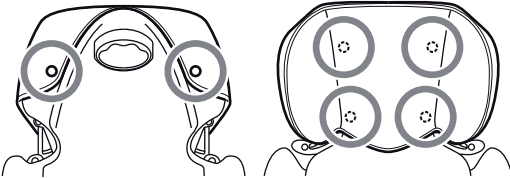

MAXI\_042

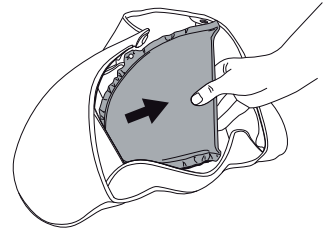

MAXI\_043

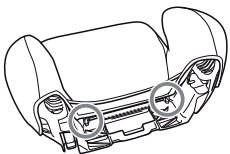

MAXI\_044

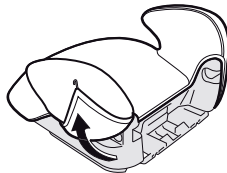

MAXI\_045

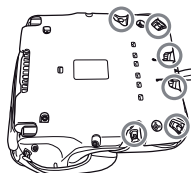

MAXI\_046

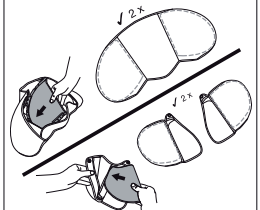

MAXI\_047

# INHALT

1. GESAMTANSICHT DER EINZEL-KOMPONENTEN
2. SICHERHEITSHINWEISE VOR BENUTZUNG DES TAKATA MAXI
3. GRUNDLEGENDE HANDHABUNG
4. BENUTZUNG IM FAHRZEUG
5. SICHERN IHRES KINDES
6. PFLEGE UND AUFBEWAHRUNG
7. HINWEISE ZUR ENTSORGUNG
8. SERVICE

## Begriffsklärung

In diesem Bedienungshandbuch sind wichtige Themen mit den folgenden Zeichen gekennzeichnet:

### WARNUNG!

Eine fehlerhafte Handhabung kann tödlich sein oder zu ernsthaften Verletzungen führen.

### ACHTUNG!

Eine fehlerhafte Handhabung kann zu Verletzungen führen.

### HINWEIS!

Praktische Tipps zur Benutzung des TAKATA MAXI.

- ✓ erlaubte Anwendung
- ✗ Verbot

### ACHTUNG!

Bitte lesen Sie dieses Bedienungshandbuch vor Benutzung des Autokindersitzes TAKATA MAXI sorgfältig durch und folgen Sie den Anweisungen. Bewahren Sie das Bedienungshandbuch sorgfältig auf (z.B. im Fach für das Bedienungshandbuch an der Vorderseite der Sitzbasis), damit Sie es immer benutzen können, wenn Sie es benötigen. Folgen Sie zusätzlich den Anweisungen des Fahrzeugherstellers in dessen Fahrzeug der TAKATA MAXI eingebaut wird und fahren Sie stets umsichtig.

### HINWEIS!

Wir weisen Sie darauf hin, dass der TAKATA MAXI im Falle eines Unfalles Ihr Kind nicht immer vor Verletzungen schützen kann.

© Copyright 2012 [308 05 43 10 \_ 04.12] TAKATA AG.

Die hier enthaltenen Informationen unterliegen Änderungen ohne vorherige Mitteilung. Die TAKATA AG haftet nicht für technische Irrtümer oder Auslassungen in diesen Informationen. Text und Bilder sind Eigentum der TAKATA AG und dürfen ohne Zustimmung der TAKATA AG nicht kopiert oder anderweitig verwendet werden.

Das gekaufte Produkt kann u. U. von der Beschreibung in diesem Bedienungshandbuch abweichen.

Das aktuellste Bedienungshandbuch können Sie von unserem TAKATA Service (siehe Kapitel 8 – Service) oder unter [www.takata-childseats.com](http://www.takata-childseats.com) anfordern.

## 1. GESAMTANSICHT DER EINZELKOMPONENTEN [Abbildung MAXI\_001]

- (1) Sitzbasis
- (2) Bezug der Sitzbasis
- (3) Beckengurtführung
- (4) Armauflage
- (5) Rastarme
- (6) zentraler Zuggurt
- (7) Fach für das Bedienungshandbuch
- (8) Sitzlehne
- (9) Kopfstütze
- (10) Bezug der Kopfstütze mit Crash-Polstern
- (11) Seitenflügel
- (12) Bezug der Seitenflügel mit Crash-Polstern
- (13) Bezug der Rückenlehne
- (14) Anzeige des Größenindikators
- (15) Schultergurtführungen
- (16) Bedienelement zur Größeneinstellung
- (17) Entriegelungsschieber des Sitzlehnenwinkels

### Vor dem ersten Gebrauch

Bitte versichern Sie sich vor dem ersten Gebrauch des Autokindersitzes TAKATA MAXI, dass die folgenden Artikel vorhanden sind:

- A. TAKATA MAXI,
- B. Bedienungshandbuch,
- C. Fahrzeugliste,
- D. Einführtrichter.

Sollten Artikel fehlen oder beschädigt sein, benutzen Sie bitte den TAKATA MAXI nicht und wenden Sie sich an Ihren Händler oder unseren TAKATA Service (siehe Kapitel 8 – Service). Um eine Antwort an Sie zu erleichtern, geben Sie bitte immer die Zulassungsnummer auf dem Zulassungs-Aufkleber (auf der

Sitzbasisunterseite) des TAKATA MAXI an.

### Im Notfall

[MAXI\_002] In Notfällen wie Unfällen etc. sollten Sie Ruhe bewahren und eine Panik vermeiden.

Retten Sie Ihr Kind wie folgt:

1. Gurt durch Drücken der Verschlussaste des Gurtschlusses öffnen und den Gurt vom Kind entfernen.
2. Nehmen Sie Ihr Kind vorsichtig aus dem TAKATA MAXI.

### HINWEIS!

Wenn der Gurt nicht durch Drücken der Verschlussaste geöffnet werden kann, schneiden Sie die Gurtbänder durch und nehmen Sie Ihr Kind aus dem TAKATA MAXI.

## 2. SICHERHEITSHINWEISE VOR BENUTZUNG DES TAKATA MAXI

### ACHTUNG!

1. Der TAKATA MAXI ist eine „Universal“-Rückhalteeinrichtung für Kinder. Sie ist nach ECE-Regelung 44, Änderungsserie 04 genehmigt für die allgemeine Verwendung in Fahrzeugen und passt in die meisten, aber nicht in alle Fahrzeugsitze.
2. Der ordnungsgemäße Sitz der Einrichtung kann vorausgesetzt werden, wenn der Fahrzeughersteller im Fahrzeughandbuch erklärt, dass das Fahrzeug für den Einbau einer „Universal“-Rückhalteeinrichtung für Kinder der jeweiligen Altersgruppe geeignet ist.
3. Diese Rückhalteeinrichtung für Kinder wurde nach strengeren Bedingungen in die Klasse „Universal“ eingestuft als vorhergehende Ausführungen, die nicht diese Aufschrift tragen.
4. Sollten Zweifel bestehen, kann der Hersteller der Rückhalteeinrichtung für Kinder oder der Einzelhändler befragt werden.

### ACHTUNG!

Nur geeignet, wenn das genehmigte Fahrzeug mit 3-Punkt- / Retraktor-Sicherheitsgurten ausgerüstet ist, die nach ECE-Regelung Nr. 16 oder anderen vergleichbaren Normen genehmigt sind.

Der Autokindersitz TAKATA MAXI ist geprüft und offiziell zugelassen gemäß dem Europäischen Standard für Kinderrückhaltesysteme ECE R44/04.

### HINWEIS!

Die Befestigung des TAKATA MAXI im Fahrzeug (ohne eine Verbindung der Rastarme mit den fahrzeugseitigen ISOFIX Verankerungen) nur über den 3-Punkt-Sicherheitsgurt entspricht den Bedingungen der „Universal“-Zulassung.

### HINWEIS!

Die Befestigung des TAKATA MAXI über den 3-Punkt-Sicherheitsgurt und einer Verbindung der Rastarme mit den fahrzeugseitigen ISOFIX Verankerungen entspricht den Bedingungen der „Semi-Universal“-Zulassung. Eine derartige Befestigung ist nur auf bestimmten Sitzen einzelner Fahrzeuge geeignet. Sie finden in der beiliegenden Fahrzeugliste eine Übersicht der Fahrzeuge und Fahrzeugsitze, die zum Zeitpunkt der Produktion für diese Befestigung geeignet sind. Zusätzlich können Sie auf unserer Homepage [www.takata-childseats.com](http://www.takata-childseats.com) die aktuelle Fahrzeugliste abrufen.

### ACHTUNG!

Bitte beachten Sie, dass die Zulassung nach ECE R44/04 erlischt, wenn Sie nicht von der TAKATA AG genehmigte Änderungen am TAKATA MAXI vornehmen.

Der Zulassungs-Aufkleber mit dem Konformitätszeichen (Buchstabe E in einem Kreis) und der Zulassungsnummer befindet sich auf der Sitzbasisunterseite vom TAKATA MAXI [ECE].

KLASSE	2/3
GEWICHT	15 - 36 kg
ALTER	ca. 3 – 12 Jahre

### HINWEIS!

Die Altersangabe ist nur ein unverbindlicher Richtwert.

Der TAKATA MAXI darf ausschließlich vorwärts gerichtet verwendet werden. Befestigen Sie den TAKATA MAXI generell auf Fahrzeugsitzen, die der Fahrzeughersteller als geeignet für die entsprechende Autokindersitzklasse kennzeichnet.

### WARNUNG!

Kinder müssen im TAKATA MAXI über den 3-Punkt-Sicherheitsgurt (zugelassen gemäß ECE-R16 Standard oder vergleichbare Zulassung) des Fahrzeuges gesichert werden.

Der Kindersitz TAKATA MAXI darf in den USA, in Kanada und in Australien weder gewerbsmäßig vertrieben, noch verkauft oder benutzt werden.



## Checkliste – Installation im Fahrzeug

[MAXI\_003]

### Fahrzeugsitze

- ✓ vom Fahrzeughersteller als geeignet für die entsprechenden Autokindersitzklassen gekennzeichnet
- ✗ nicht vom Fahrzeughersteller als geeignet für die entsprechenden Autokindersitzklassen gekennzeichnet

### Fahrzeugsitzrichtung

- ✓ Vorwärts
- ✗ Rückwärts
- ✗ Seitlich

### Sicherheitssysteme des Fahrzeugsitzes

- ✓ 3-Punkt-Gurt
- ✗ 2-Punkt-Gurt

### Kindersitzausrichtung

- ✓ in Fahrtrichtung
- ✗ gegen die Fahrtrichtung

### WARNHINWEISE:

[MAXI\_004] Lassen Sie Ihr Kind niemals unbeaufsichtigt im Fahrzeug.

[MAXI\_005] Setzen Sie ihr Kind immer vor Beginn und niemals während der Fahrt in den Autokindersitz TAKATA MAXI. Nehmen Sie es nicht während der Fahrt heraus.

[MAXI\_006 + MAXI\_007] Achten Sie darauf, dass keine Gurtbänder verdreht sind und diese fest um die Schultern sowie im Beckenbereich anliegen, wenn Sie Ihr Kind im TAKATA MAXI anschnallen.

[MAXI\_008] Beim Sichern des Kindes mit dem Fahrzeug-Sicherheitsgurt müssen Sie darauf achten, dass der Schultergurt nicht direkt am oder auf dem Hals bzw. Nacken des Kindes verläuft. Sie verhindern damit das Risiko einer Halsverletzung. Stellen Sie die Schultergurthöhe so ein, dass der Schultergurt mittig zwischen dem Hals und dem äußersten Schulterpunkt verläuft.

Legen Sie das Beckengurtband auf die Oberschenkel, damit der Beckenbereich Ihres Kindes geschützt ist. Sollte der Beckengurt über den Bauch Ihres Kindes laufen, besteht bei einem Unfall die Gefahr innerer Verletzungen.

Achten Sie darauf, dass der Scheitel Ihres Kindes unterhalb der Kopfstützenoberkante des TAKATA MAXI liegt. Übersteigt der Scheitel Ihres Kindes die Kopfstützenoberkante, gefährden Sie die Sicherheit Ihres Kindes bei einem Unfall. Gleichzeitig darf die Schultergurtführung maximal zwei Fingerbreit über der Kinderschulter liegen.

[MAXI\_047] Achten Sie bei jedem Gebrauch darauf, dass die seitlichen Crash-Polster korrekt in die dafür vorgesehenen Innentaschen des Schulterflügel- und des Kopfstützenbezuges eingelegt sind. Bei Missachtung dieses Warnhinweises gefährden Sie die Sicherheit Ihres Kindes bei einem Unfall.

[MAXI\_009] Sichern Sie den TAKATA MAXI bei jedem Gebrauch im Fahrzeug gegen das nach vorn Schleudern bei einer plötzlichen Bremsung, auch wenn Ihr Kind nicht im TAKATA MAXI sitzt. So vermeiden Sie, dass der TAKATA MAXI bei einem Unfall oder einer plötzlichen Bremsung nach vorne geschleudert wird.

[MAXI\_010] Beschädigen Sie den Fahrzeug-Sicherheitsgurt nicht mit Messern oder anderen scharfen Gegenständen. Der Autokindersitz TAKATA MAXI kann ansonsten seine Funktion (z.B. Verringerung des Verletzungsrisikos) nicht vollständig erfüllen, wenn die Gurte beschädigt sind oder Schnitte aufweisen.

[MAXI\_011] Um die Rückhaltewirkung nicht negativ zu beeinflussen, nehmen Sie den TAKATA MAXI nicht anders auseinander als in diesem Bedienungshandbuch beschrieben. Entfernen oder ersetzen Sie bitte keine Teile durch Materialien, die nicht von der TAKATA AG freigegeben sind.

[MAXI\_012] Ersetzen Sie nach einem Unfall den TAKATA MAXI durch einen neuen TAKATA MAXI, denn durch einen Unfall können am TAKATA MAXI u.U. Schäden entstehen, die nicht von außen erkennbar sind. Bei Missachtung dieses Warnhinweises gefährden Sie die Sicherheit Ihres Kindes bei einem Unfall.

[MAXI\_013] Der TAKATA MAXI erhitzt sich unter starker Sonneneinwirkung. Um zu vermeiden, dass sich ein Kind an aufgeheizten Teilen verbrennen kann, sollte ein Erwachsener die Kunststoff- und Metallteile des TAKATA MAXI vor dem Gebrauch auf Hitze überprüfen.

[MAXI\_014] Installieren Sie den Autokindersitz TAKATA MAXI so, dass die stabilen Teile (Kunststoffteile usw.) bei normalem Gebrauch des Fahrzeuges nicht unter einem beweglichen Sitz oder in den Fahrzeugtüren eingeklemmt werden können.

[MAXI\_015] Lassen Sie keine scharfen, spitzen oder schweren Gegenstände im Fahrzeug liegen. Bei einem Unfall könnten diese Gegenstände herumgeschleudert werden und gefährliche Verletzungen bei Kindern oder anderen Insassen verursachen. Auch Gepäckstücke oder andere lose Gegenstände, die im Fall einer Kollision herumgeschleudert werden, können Verletzungen bei Kindern oder anderen Insassen verursachen und müssen demzufolge gut gesichert sein.

Stellen Sie den TAKATA MAXI mit Ihrem Kind auf keinen Fall (be- oder unbeaufsichtigt) auf erhöhte, schräge oder unebene Flächen (z. B. auf einen Tisch, eine Wickelkommode, eine Treppe, eine Rampe usw.).

[MAXI\_016] Benutzen Sie den TAKATA MAXI mit den Originalbezügen und den originalen seitlichen Crash-Polstern. Diese Crash-Polster sowie die Bezüge sind wesentlicher Bestandteil der schützenden Ausstattung und speziell für die Anwendung im TAKATA MAXI entwickelt.

#### **HINWEIS!**

Der TAKATA MAXI ist für eine maximale Nutzungsdauer von ca. 9 Jahren nach dem Kauf ausgelegt. Kunststoffe unterliegen einem generellen Alterungsprozess, besonders unter direkter Sonneneinstrahlung. Durch diesen Alterungsprozess können negative Eigenschaftsänderungen am TAKATA MAXI entstehen, die nicht mit den Augen wahrnehmbar sind.

Bei weiteren Fragen zu diesen Anleitungen wenden Sie sich bitte an den TAKATA Service (siehe Kapitel 8 – Service).

## **3. GRUNDLEGENDE HANDHABUNG**

#### **ACHTUNG!**

Achten Sie immer auf eine stabile Unterlage bei der Benutzung des Autokindersitzes TAKATA MAXI.

#### **ACHTUNG!**

Klemmen Sie Ihre Finger oder andere Körperteile nicht im Dreh- und Ausziehbereich beweglicher Teile des Kindersitzes ein.

### **Aufklappen und Einstellen der Sitzlehne**

#### *Schritt 1 – Entriegeln und Ausziehen der Sitzlehnenhöhe*

[MAXI\_017] Greifen Sie in den Hebel auf der Sitzlehnenrückseite ein, ziehen Sie den Hebel nach oben und halten Sie den Hebel in dieser Position. Gleichzeitig müssen Sie die Sitzlehne nach oben ziehen bis die maximale Höhe der Sitzlehne erreicht ist. Anschließend können Sie den Hebel loslassen.

#### *Schritt 2 – Aufklappen der Sitzlehne*

[MAXI\_018] Klappen Sie die Sitzlehne auf, bis zwischen Sitzlehne und Sitzfläche mindestens ein Winkel von 90° erreicht wird und ein Klick-Geräusch zu hören ist.

#### *Schritt 3 – Einstellen der Sitzlehnenhöhe*

[MAXI\_019] Entriegeln Sie die Sitzlehnenposition und passen Sie die Sitzlehnenhöhe an die Körpergröße des Kindes an. (siehe dazu Schritt 1 des Kapitels – Aufklappen und Einstellen der Sitzlehne).

Beim mehrfachen Aus- und Einklappen unterstützt Sie der Größenindikator beim Einstellen der gewünschten Sitzlehnenhöhe (11 Positionen – A bis L).

#### **WARNUNG!**

Passen Sie die Sitzlehnenhöhe immer an die Körpergröße des Kindes an, welches mit dem TAKATA MAXI im Fahrzeug gesichert werden soll. Achten Sie darauf, dass der Scheitel Ihres Kindes unterhalb der Kopfstützenoberkante liegt. Übersteigt der Scheitel Ihres Kindes die Kopfstützenoberkante, gefährden Sie die Sicherheit Ihres Kindes bei einem Unfall. Gleichzeitig darf die Schultergurtführung maximal zwei Fingerbreit über der Kinderschulter liegen.

#### **ACHTUNG!**

Kontrollieren Sie immer, ob die Sitzlehne in der Höhe verrastet ist, indem Sie die Sitzlehne leicht nach unten drücken (mit geringem Handkraftaufwand), ohne gleichzeitig den Hebel auf der Sitzlehnenrückseite zu ziehen. Die Sitzlehnenhöhe ist verrastet, wenn Sie ein Klick-Geräusch hören.

### **Einklappen der Sitzlehne**

#### *Schritt 1 – Ausziehen der Sitzlehne in die oberste Position*

[MAXI\_020] Entriegeln Sie die Sitzlehnenposition und ziehen Sie die Sitzlehne in die oberste Position. (siehe dazu Schritt 1 des Kapitels – Aufklappen und Einstellen der Sitzlehne).

## HINWEIS!

Halten Sie mit der einen Hand die Sitzfläche fest, während Sie mit der anderen Hand die Sitzlehne hinauf ziehen.

### *Schritt 2 – Entriegeln des Sitzlehnenwinkels und Einklappen*

[MAXI\_021] Klappen Sie den unteren Teil des Sitzlehnenbezuges nach oben und drücken Sie den Entriegelungsschieber nach oben. [MAXI\_022] Gleichzeitig können Sie mit Ihrer zweiten Hand die Sitzlehne zusammenklappen, bis die Sitzlehne auf der Sitzfläche aufliegt.

### *Schritt 3 – Zusammenschieben der Sitzlehne in die Transportposition*

[MAXI\_023] Entriegeln Sie die Sitzlehnenhöhe (wie unter Schritt 1 – Ausziehen der Sitzlehne in die oberste Position beschrieben) und drücken Sie die Sitzlehne bis zum Anschlag an die Sitzbasis heran.

## HINWEIS!

Zum Schutz gegen unerwünschtes Aufklappen können die unteren Kanten der Seitenflügel unter der vorderen Spitze der Armauflagen festgeklemt werden.

## ACHTUNG!

Kontrollieren Sie immer, ob die Sitzlehne in ihrer Höhe verrastet ist, indem Sie die Sitzlehne leicht nach oben ziehen (mit geringem Handkraftaufwand), ohne gleichzeitig den Hebel auf der Sitzlehnenrückseite zu drücken. Die Sitzlehnenhöhe ist verrastet, wenn Sie ein Klick-Geräusch hören.

## Demontage der Sitzlehne

### *Schritt 1 – Ausziehen der Sitzlehne*

[MAXI\_017] Entriegeln Sie die Sitzlehnenposition und ziehen Sie die Sitzlehne in die oberste Position (siehe dazu Schritt 1 des Kapitels – Aufklappen und Einstellen der Sitzlehne).

### *Schritt 2 – Lösen des Bezuges*

[MAXI\_024] Lösen Sie die beiden Schlaufen am Sitzbasisbezug (1 Schlaufe pro Seite), die sich an den beiden Außenseiten der Armauflagen befinden und klappen Sie die Bezugsenden nach oben.

### *Schritt 3 – Entfernen der Sicherungsbolzen*

[MAXI\_025] Pressen Sie die Köpfe der Sicherungsbolzen zusammen und ziehen Sie diese seitlichen aus den Bolzenführungen.

### *Schritt 4 – Trennen von Sitzlehne und Sitzbasis*

[MAXI\_026] Schieben Sie die Sitzlehndrehachse nach hinten aus den Führungen in der Sitzbasis. Abschließend können Sie die Sitzlehne von der Sitzbasis heben.

## Montage der Sitzlehne

Um die Sitzlehne an die Sitzbasis des TAKATA MAXI zu montieren, folgen Sie bitte den vorangestellten Ausführungen zum Thema „Demontage der Sitzlehne“ in umgekehrter Reihenfolge.

## Ausziehen der Rastarme

### *Schritt 1 – Entriegeln der Rastarmposition*

[MAXI\_027] Greifen Sie den zentralen Zuggurt auf der Vorderseite der Sitzbasis. Ziehen Sie diesen Zuggurt bis zum Anschlag nach vorn von der Sitzbasis weg und halten Sie diese Position.

### *Schritt 2 – Verschieben der Rastarme*

[MAXI\_028] Greifen Sie einen der beiden Rastarme und ziehen Sie diesen vollständig nach hinten aus der Sitzbasis.

### *Schritt 3 – Verriegeln der Rastarmposition*

Lassen Sie den zentralen Zuggurt wieder los.

## ACHTUNG!

Kontrollieren Sie immer, ob die Rastarmposition verrastet ist, indem Sie an beiden Rastarmen ziehen, ohne gleichzeitig den zentralen Zuggurt zu ziehen.

## 4. BENUTZUNG IM FAHRZEUG

### Befestigen des TAKATA MAXI

#### *Schritt 1 – Einsetzen ins Fahrzeug*

Stellen Sie den TAKATA MAXI auf einen Fahrzeugsitz, der vom Fahrzeughersteller als geeignet für die entsprechende Autokindersitzklasse gekennzeichnet ist.

## HINWEIS!

Falls Ihr Fahrzeug nicht mit einem ISOFIX-System ausgerüstet ist, stellen Sie den TAKATA MAXI mit eingefahrenen Rastarmen auf den Fahrzeugsitz, so dass die Sitzlehnenrückseite an der Fahrzeughene anliegt. Anschließend fahren Sie mit Schritt 5 fort.

de

en

fr

it

es

nl

### *Schritt 2 – Ausziehen der Rastarme*

Ziehen Sie die Rastarme, wie unter dem Kapitel Ausziehen der Rastarme beschrieben, maximal aus.

### *Schritt 3 – Verankern der Rastarme*

[MAXI\_029] Kontrollieren Sie, dass die Rastarme geöffnet sind. Dies ist durch rote Markierungen an beiden Rastarmen erkennbar. Ist eine grüne Markierung am Rastarm erkennbar, dann müssen Sie den Schieber am Rastarm in Richtung der Sitzbasis bewegen, bis die rote Markierung zu sehen ist.

[MAXI\_030] Positionieren Sie beide geöffnete Rastarme vor den beiden fahrzeugseitigen ISOFIX-Verankerungen (verwenden Sie zum Erreichen der ISOFIX Verankerungen ggf. die beiliegenden Einführtrichter [MAXI\_031]).

[MAXI\_032] Schieben Sie die beiden Rastarme auf die beiden fahrzeugseitigen ISOFIX-Verankerungen bis Sie an beiden Rastarmen ein Klick-Geräusch wahrnehmen und die Markierungen an den Rastarmen die Farbe Grün anzeigen.

### *Schritt 4 – Andrücken der Sitzbasis an die Fahrzeuglehne*

[MAXI\_027] Ziehen Sie am zentralen Zuggurt und halten Sie ihn in dieser Position. [MAXI\_033] Drücken Sie gleichzeitig die Sitzbasis in Richtung Fahrzeuglehne bis die Sitzbasisrückseite an der Fahrzeuglehne anliegt. Anschließend lassen Sie den zentralen Zuggurt los.

### **ACHTUNG!**

Kontrollieren Sie immer, ob die Rastarmposition verastet ist, indem Sie die Sitzbasis nach vorne ziehen, ohne gleichzeitig am zentralen Zuggurt zu ziehen.

### *Schritt 5 – Einfädeln des Schultergurtes*

[MAXI\_034] Führen Sie den Schultergurt zur roten Schultergurtführung, die sich zwischen der Kopfstütze und dem Seitenflügel befindet. Drücken Sie den Schultergurt gegen den grauen Verschluss in die Schultergurtführung hinein.

### *Schritt 6 – Einfädeln des Fahrzeug-Sicherheitsgurtes unter die Beckengurtführungen*

[MAXI\_035] Führen Sie den Beckengurt unter die beiden roten Beckengurtführungen an der Sitzbasis. Zusätzlich müssen Sie das untere Ende des Schultergurtes unter die Beckengurtführung legen, die dem Gurtschloss zugewandt ist.

### *Schritt 7 – Schließen des Fahrzeug-Sicherheitsgurtes*

Schließen Sie den Fahrzeug-Sicherheitsgurt, indem Sie die Gurtlasche in das Gurtschloss drücken, das zu dem Fahrzeugsitz gehört, auf dem der TAKATA MAXI steht.

### **ACHTUNG!**

[MAXI\_009] Auch wenn Ihr Kind nicht im Kindersitz sitzt, schnallen Sie den TAKATA MAXI bitte trotzdem mit dem Fahrzeug-Sicherheitsgurt an. So vermeiden Sie, dass der Kindersitz bei einem Unfall oder einer plötzlichen Bremsung nach vorn geschleudert wird.

## **5. SICHERN IHRES KINDES**

### **HINWEIS!**

Zur Sicherheit Ihres Kindes lassen Sie Ihr Kind möglichst auf der Gehwegseite beziehungsweise am Fahrbahnrand ein- und aussteigen.

### *Schritt 1 – Fahrzeug-Sicherheitsgurt öffnen*

Öffnen Sie den Fahrzeug-Sicherheitsgurt entsprechend den Anweisungen des Fahrzeugherstellers und ziehen Sie die Gurtlasche aus dem Gurtschloss. Nehmen Sie die Gurtbänder aus der Beckengurtführung an der Sitzbasis, die dem Gurtschloss zugewandt ist.

### **ACHTUNG!**

Stellen Sie sicher, dass der Schultergurt in der Schultergurtführung bleibt.

### *Schritt 2 – Kind einsetzen*

Setzen Sie Ihr Kind in den TAKATA MAXI.

### *Schritt 3 – Fahrzeug-Sicherheitsgurt anlegen und schließen*

[MAXI\_036] Führen Sie den Beckengurt unter die beiden roten Beckengurtführungen an der Sitzbasis. [MAXI\_037 + MAXI\_038] Zusätzlich müssen Sie das untere Ende des Schultergurtes unter die Beckengurtführung legen, die dem Gurtschloss zugewandt ist. Schließen Sie den Fahrzeug-Sicherheitsgurt, indem Sie die Gurtlasche in das Gurtschloss drücken, das zu dem Fahrzeugsitz gehört, auf dem der TAKATA MAXI steht.

### *Schritt 4 – Kontrolle*

Versichern Sie sich, dass Ihr Kind korrekt im TAKATA MAXI sitzt und gesichert ist. Gehen Sie dazu entsprechend der folgenden Checkliste vor.

## Checkliste – Benutzen des TAKATA MAXI im Fahrzeug:

Bitte achten Sie darauf, dass

- der TAKATA MAXI auf einem Fahrzeugsitz steht, der vom Fahrzeughersteller als geeignet für diese Autokindersitzklasse gekennzeichnet ist;
- der TAKATA MAXI auf dem Fahrzeugsitz vorwärts gerichtet ist;
- der TAKATA MAXI mit einem zugelassenen 3-Punkt-Sicherheitsgurt gesichert ist;
- beide Rastarme des TAKATA MAXI mit den beiden fahrzeugseitigen ISOFIX Verankerungen fest verbunden sind (falls vorhanden);
- der Scheitel des Kindes nicht über der Kopfstützenoberkante liegt;
- die Schultergurtführung ca. zwei Fingerbreit über der Schulter des Kindes liegt;
- der Schultergurt durch die komplett verschlossene Schultergurtführung verläuft;
- der Schultergurt mittig über der Schulter des Kindes verläuft, ohne am oder auf dem Nacken des Kindes zu liegen;
- der Beckengurt unterhalb der beiden roten Beckengurtführungen verläuft;
- das untere Ende des Schultergurtes unterhalb der Gurtschlossseitigen Beckengurtführung verläuft;
- Gurtlasche und Gurtschloss fest miteinander verbunden sind und
- der Fahrzeug-Sicherheitsgurt eng am Kind verläuft und nicht verdreht ist.

## 6. PFLEGE UND AUFBEWAHRUNG

### Abnehmen aller Bezüge

#### *Schritt 1 – Demontage der Sitzlehne*

Demontieren Sie die Sitzlehne des TAKATA MAXI wie im Kapitel 3 – Grundlegende Handhabung (Demontage der Sitzlehne) beschrieben.

#### *Schritt 2 – Sitzlehnenbezug abnehmen*

[MAXI\_039] Lösen Sie jeweils 2 Schlaufen oben und unten am Sitzlehnenbezug und lösen Sie den Bezug um den Größenindikator.

#### *Schritt 3 – Seitenflügelbezüge abnehmen*

[MAXI\_040] Lösen Sie an beiden Seitenflügelbezüge die beiden Druckknöpfe (1 Druckknopf pro Seitenflügelbezug) auf den Innenseiten und die 4 Drückknöpfe (2 Druckknöpfe pro Seitenflügelbezug) auf den Außen-

seiten. Danach können Sie die beiden Seitenflügelbezüge nach vorne abziehen.

#### *Schritt 4 – Crash Polster aus den Seitenflügelbezügen entfernen*

### WARNUNG!

[MAXI\_041] In beiden Seitenflügelbezüge befinden sich die seitlichen Crash-Polster, welche nicht waschbar sind. Ziehen Sie die seitlichen Crash Polster aus den Innentaschen der beiden Seitenflügelbezüge.

#### *Schritt 5 – Kopfstützenbezug abnehmen*

[MAXI\_042] Lösen Sie die beiden Druckknöpfe auf der Kopfstützenrückseite und die beiden Haken im oberen Bereich der Kopfstützeninnenseite. Ziehen Sie den Kopfstützenbezug durch eine Drehbewegung nach vorne und unten von den Seitenflügeln der Kopfstütze ab. Anschließend müssen Sie die beiden letzten Haken an der Kopfstützenunterkante lösen und den Kopfstützenbezug nach unten abziehen.

#### *Schritt 6 – Crash-Polster (AIRPADS) aus dem Kopfstützenbezug entfernen*

### WARNUNG!

[MAXI\_043] Im Kopfstützenbezug befinden sich seitliche Crash-Polster (AIRPADS), welche nicht waschbar sind. Ziehen Sie aus den beiden Innentaschen des Kopfstützenbezugs die jeweiligen seitlichen Crash-Polster (AIRPADS).

#### *Schritt 7 – Sitzbasisbezug abnehmen*

[MAXI\_044] Lösen Sie die beiden Schlaufen am Sitzbasisbezug (1 Schlaufe pro Seite), die sich an den beiden Außenseiten der Armauflagen befinden (falls nicht bereits erfolgt) und ziehen Sie den Bezug nach vorn von beiden Armauflagen. [MAXI\_045] Lösen Sie danach 4 Schlaufen auf der Sitzbasisunterseite und 2 Schlaufen im Fach des Bedienungshandbuchs. Fädeln Sie den zentralen Zuggurt aus dem Sitzbasisbezug und ziehen Sie die vordere Bezugskante nach oben von der Sitzbasis ab.

[MAXI\_046] Abschließend lösen Sie die beiden Stoffschlaufen von der hinteren Sitzbasis und ziehen Sie den Bezug von der Sitzbasis.

### Aufziehen der Bezüge

Um alle Bezüge vollständig und korrekt auf den TAKATA MAXI aufzuziehen, folgen Sie bitte den vorangestellten Ausführungen zum Thema „Abnehmen aller Bezüge“ in umgekehrter Reihenfolge.

## **WARNUNG!**

[MAXI\_047] Achten Sie bei jedem Gebrauch darauf, dass die seitlichen Crash-Polster korrekt in die dafür vorgesehenen Innentaschen des Schulterflügel- und des Kopfstützenbezuges eingelegt sind. Kontrollieren Sie, ob der TAKATA MAXI unbeschädigt ist. Bitte wenden Sie sich bei Fragen dazu an den TAKATA Service. Bei Missachtung dieses Warnhinweises gefährden Sie die Sicherheit Ihres Kindes bei einem Unfall.

## **Reinigung und Pflege**

Die Bezüge des Autokindersitzes TAKATA MAXI (Sitzbasis, Sitzlehne, Seitenflügel und Kopfstütze) sind abnehmbar und waschbar.

## **HINWEIS!**

Beachten Sie immer die Pflegeanleitung auf dem Bezugsetikett am Basisbezug, um zu erfahren, ob das Bezugsset in der Maschine gewaschen werden kann oder nur für Handwäsche geeignet ist. Ausschlaggebend ist immer die Pflegeanleitung auf dem Bezugsetikett.

## **WARNUNG!**

Die in den Bezügen für die Seitenflügel und Kopfstütze eingelegten seitlichen Crash-Polster sind nicht waschbar und müssen vor dem Waschen aus den entsprechenden Innentaschen entfernt werden.

## **WARNUNG!**

[MAXI\_047] Achten Sie nach jedem Waschen darauf, dass die seitlichen Crash-Polster korrekt in die dafür vorgesehenen Innentaschen des Schulterflügel- und des Kopfstützenbezuges eingelegt sind. Bei Missachtung dieses Warnhinweises gefährden Sie die Sicherheit Ihres Kindes bei einem Unfall.

Die Kunststoffteile können mit klarem Wasser oder einer milden Seifenlösung gereinigt werden. Um eine Schimmelpilzbildung zu vermeiden, muss der TAKATA MAXI an einem gut belüfteten und trockenen Ort aufbewahrt werden.

## **7. HINWEISE ZUR ENTSORGUNG**

Für die korrekte Entsorgung der Verpackung oder des Autokindersitzes TAKATA MAXI beachten Sie bitte die entsprechenden Vorschriften und Umweltbestimmungen ihres Landes sowie eventuelle Materialkennzeichnungen auf der Verpackung oder auf den Kindersitz-Komponenten.

## **8. SERVICE**

Um den Autokindersitz TAKATA MAXI stetig verbessern zu können, freuen wir uns, wenn Sie uns Ihr Feedback geben. Bitte senden Sie uns alle Ihre Anmerkungen, zum Beispiel zu den Themen Design, Bedienerfreundlichkeit, Materialien, Bedienungshandbuch usw., an unseren TAKATA Service unter folgender Adresse:

*service@takata-childseats.com*

*Telefon: 00800 65432178 (täglich 8:00 – 18:00 Uhr)*

# CONTENTS

1. OVERVIEW OF COMPONENTS
2. SAFETY INSTRUCTIONS BEFORE USING YOUR TAKATA MAXI
3. BASIC INSTRUCTIONS
4. USE IN THE VEHICLE
5. SECURING YOUR CHILD
6. CARE AND MAINTENANCE
7. INFORMATION REGARDING DISPOSAL
8. SERVICE

## Definitions

Key points in these instructions are highlighted as follows:

### WARNING!

Incorrect use may lead to a fatality or serious injuries.

### CAUTION!

Incorrect use may lead to injuries.

### NOTE!

Practical tips for using the TAKATA MAXI.

- ✓ permitted usage
- ✗ non-permitted usage

### CAUTION!

Please read these instructions carefully before using your TAKATA MAXI child car seat. Keep the manual in a safe place (e.g. in the special compartment at the front of the seat base), so that you always have it to hand. Always also follow the instructions provided by your vehicle manufacturer, and drive carefully at all times.

### NOTE!

Please remember that in the case of an accident, the TAKATA MAXI cannot always prevent your child from injury.

© Copyright 2012 [308 05 43 10 \_ 04.12] TAKATA AG. Information subject to change without prior notice. TAKATA AG cannot be held responsible for any technical errors or omissions.

All text and images are property of TAKATA AG and cannot be copied or used in any other way without the approval of TAKATA AG.

The product purchased may differ in part from the description given in these instructions. For the latest version of the manual, contact TAKATA customer services (see Section 8 – Service) or visit our website, [www.takata-childseats.com](http://www.takata-childseats.com).

## 1. OVERVIEW OF COMPONENTS

[figure MAXI\_001]

- (1) Seat base
- (2) Seat base cover
- (3) Lap belt guide
- (4) Armrest
- (5) Connection arms
- (6) Central pull strap
- (7) Storage compartment for instruction manual
- (8) Seat back
- (9) Headrest
- (10) Headrest cover with crash pads
- (11) Side wing
- (12) Side wing cover with crash pads
- (13) Back rest cover
- (14) Size indicator
- (15) Shoulder belt guide
- (16) Size adjuster
- (17) Release slider to adjust the angle of the back

### Before using the seat for the first time

Before you first use the TAKATA MAXI child car seat, please ensure you are in possession of each of the following items:

- A. TAKATA MAXI,
- B. Instruction manual,
- C. Vehicle list,
- D. Feeder.

If any item is missing or damaged, do not use the seat, and contact your dealer or TAKATA customer services (see Section 8 – Service). To ensure a swift response, please provide the certification number shown on the certification sticker (on the bottom of the seat base) of your TAKATA MAXI.

de

en

fr

it

es

nl

## In case of an emergency

[MAXI\_002] In emergencies such as accidents, keep calm and try not to panic. Remove your child from the vehicle as follows:

1. Press the release button on the seatbelt buckle, and take the belt off the child.
2. Carefully remove your child from the TAKATA MAXI.

### NOTE!

If the belt is not released when the button is pressed, cut through it, before removing your child from the seat.

## 2. SAFETY INSTRUCTIONS BEFORE USING YOUR TAKATA MAXI

### CAUTION!

1. The TAKATA MAXI is a “universal” child restraint. It has been approved according to ECE R44/04 standards, and is suitable for use in most, although not all, vehicle seats.
2. Check the vehicle handbook provided by the manufacturer. If this states that the model is suitable for use with “universal” child restraints for the correct age group, the seat can be safely installed.
3. This child restraint has undergone strict testing to “universal” standards. These tests are more demanding than those undergone by previous models that did not feature this label.
4. If in any doubt whatsoever, please contact the child restraint manufacturer or the dealer.

### CAUTION!

Only suitable for vehicles fitted with three-point/retractor seatbelts, approved to ECE R16 or comparable standards.

The TAKATA MAXI child car seat has been tested and approved according to the ECE R44/04 European standard for child restraint systems.

### NOTE!

“Universal” classification only applies to the TAKATA MAXI when it is secured solely via the three-point seatbelt (without attaching the connection arms to the vehicle’s ISOFIX points).

### NOTE!

When the TAKATA MAXI is secured via the three-point seatbelt and the connection arms and ISOFIX points, it is classified as “semi-universal”. This mechanism is only suitable for certain seats in certain vehicles. The vehicle list supplied provides an overview of all suitable vehicles and seats at the time of going to print. For an updated list, please see our website, [www.takata-childseats.com](http://www.takata-childseats.com).

### CAUTION!

Please note that ECE R44/04 certification ceases to apply if any changes are made to the TAKATA MAXI without approval from TAKATA AG.

The certification sticker, featuring a symbol (the letter E in a circle) and certification number, is found on the bottom of the TAKATA MAXI seat base [ECE].

CLASS	2/3
WEIGHT	15 - 36 kg
AGE	approx. 3 – 12

### NOTE!

The ages stated here are intended as a guide only.

The TAKATA MAXI may only be used in a forward-facing position. It should generally be fitted to vehicle seats that the manufacturer has identified as suitable for this class of child car seat.

### WARNING!

When sitting in the TAKATA MAXI, children must be secured via the three-point seatbelt (approved to ECE R16 standards or similar).

The TAKATA MAXI child seat may not be distributed or used for commercial purposes in the USA, Canada, or Australia.

### Checklist – installation in the vehicle [MAXI\_003]

#### Vehicle seat

- ✓ Labeled by the vehicle manufacturer as suitable for this class of child car seat
- ✗ Not labeled by the vehicle manufacturer as suitable for this class of child car seat

#### Vehicle seat direction

- ✓ Forwards
- ✗ Backwards
- ✗ Sideways



## Vehicle seat safety system

- ✓ Three-point seatbelt
- ✗ Two-point seatbelt

### Child seat direction

- ✓ The direction of travel
- ✗ Against the direction of travel

## WARNING NOTES:

[MAXI\_004] Never leave your child unattended in the vehicle.

[MAXI\_005] Always seat your child in the TAKATA MAXI before the start of your journey – never during travel. Never remove your child from the seat while the vehicle is in motion.

[MAXI\_006 + MAXI\_007] Check that the seatbelt has not become twisted, and that it lies snug to the shoulders and lap, when fastening your child into the seat.

[MAXI\_008] Ensure that the shoulder belt does not run directly across your child's neck, to minimize the risk of neck injuries. Adjust the height of the shoulder belt so that it runs between the neck and the edge of the shoulder.

Position the lap belt over your child's thighs to protect the lower part of the body. If the lap belt runs across your child's stomach, there is a risk of internal injuries in the event of a crash.

Check that the top of your child's head is lower than the top edge of the headrest. If the headrest is too low, there is a greater risk of injury in the case of an accident. At the same time, the shoulder belt guide should be no more than two finger widths above the child's shoulder.

[MAXI\_047] Always ensure that the side crash pads are positioned correctly in the inner pockets of the shoulder wing and headrest covers. Failure to observe this notice may seriously risk your child's safety in a collision.

[MAXI\_009] Secure your TAKATA MAXI in place whenever it is in the vehicle, regardless of whether a child is using it. This prevents the seat from flying forwards in an accident or when braking sharply.

[MAXI\_010] Take care not to damage the vehicle's seatbelt with knives or other sharp objects. The TAKATA MAXI cannot properly protect children

from injury if the belt has been cut or in some way compromised.

[MAXI\_011] Using the TAKATA MAXI in any way other than described in these instructions can cause serious injury. Do not remove any components or replace them with parts that have not been approved by TAKATA AG.

[MAXI\_012] After an accident, replace the TAKATA MAXI with a new seat. Accidents can cause damage to the seat that may not be visible to the naked eye. Failure to observe this notice may seriously risk your child's safety in a collision.

[MAXI\_013] The TAKATA MAXI can heat up when placed in direct sunlight. To prevent burns, ensure that an adult checks all plastic and metal parts of the seat before use.

[MAXI\_014] Position the TAKATA MAXI so that static parts (plastic elements, etc.) do not get stuck under moving seats or in vehicle doors during normal use of the vehicle.

[MAXI\_015] Do not leave any sharp, pointy or heavy objects around the vehicle. In the case of an accident, these objects may fly around the cabin, injuring children and adults. Luggage and other potentially dangerous items should also be secured in place.

Never leave your child in the TAKATA MAXI (whether attended or not) on a raised, slanted or uneven surface, such as a table, a baby-changing table, steps or a ramp.

[MAXI\_016] Only use the TAKATA MAXI with original covers and original side crash pads. These are key safety components and have been developed specially for use in the seat.

## NOTE!

The TAKATA MAXI should not be used for any more than nine years after purchase. Plastics deteriorate generally over time, particularly when exposed to direct sunlight. This deterioration is not always visible to the naked eye, and can compromise the performance of the seat.

Should you have any other queries as to the use of this product, please contact TAKATA customer services (see Section 8 – Service).

de

en

fr

it

es

nl

### 3. BASIC INSTRUCTIONS

#### **CAUTION!**

Always place the TAKATA MAXI child car seat on a flat, stable surface.

#### **CAUTION!**

Be careful that your fingers and other body parts do not get caught in any moving sections of the seat.

#### **Folding out and setting up the back**

##### *Step 1 – Release and pull out the back of the seat*

[MAXI\_017] Locate the lever on the rear of the seat back, pull it up, and hold it in position. At the same time, pull the seat back up as far as possible. You can now release the lever.

##### *Step 2 – Fold out the seat back*

[MAXI\_018] Open the seat up until the angle between the back and base is at least 90°, and you hear a click.

##### *Step 3 – Set the height of the back*

[MAXI\_019] Release the seat back locking mechanism and adapt the height of the seat back to the size of the child's body (see Step 1 of this section).

If frequently folding the seat up and open again, the size indicator will help you find the right height quickly (there are 11 positions marked from A to L).

#### **WARNING!**

Always adapt the height of the seat back to the size of the child's body. Ensure that the top of your child's head is positioned below the top edge of the headrest. If the headrest is too low, there is a greater risk of injury in the case of an accident. At the same time, the shoulder belt guide should be no more than two finger widths above the child's shoulder.

#### **CAUTION!**

Always check that the seat back is locked in place, by lightly pushing down on it, without lifting the lever. If you hear a click, it is firmly in position.

#### **Folding the seat back down**

##### *Step 1 – Pull the seat back up to the highest position*

[MAXI\_020] Release the seat back locking mechanism and pull the back up as high as possible (see Step 1 of "Folding out and setting up the back").

#### **NOTE!**

Hold the base of the seat in position, while pulling the back up.

##### *Step 2 – Release the angle locking mechanism and fold up*

[MAXI\_021] Fold the lower section of the seat back cover upwards, and push the release slider up.  
[MAXI\_022] At the same time, use your other hand to fold the seat back down, until it lies flat on the base.

##### *Step 3 – Push the seat together into the transport position*

[MAXI\_023] Release the seat back locking mechanism (as in Step 1 "Pull the seat back up to the highest position") and press the back down into the base as far as possible.

#### **NOTE!**

To prevent the seat from folding open, the bottom edges of the side wings can be secured beneath the front tip of the armrests.

#### **CAUTION!**

Always check that the seat back is locked in place, by lightly pulling it up, without lifting the lever. If you hear a click, it is firmly in position.

#### **Removing the seat back**

##### *Step 1 – Pull out the seat back*

[MAXI\_017] Release the seat back locking mechanism and pull the back up as high as possible (see Step 1 of "Folding out and setting up the back").

##### *Step 2 – Unfasten the cover*

[MAXI\_024] Unfasten the two straps on the seat base cover (one strap on each side), positioned on the outer sides of the armrests. Pull the ends of the cover up.

##### *Step 3 – Remove the safety bolts*

[MAXI\_025] Press the heads of the safety bolts together, and remove these from their sockets.

##### *Step 4 – Separate the back and base of the seat*

[MAXI\_026] Push the axle of the seat back out of its holders in the base. The back of the seat can then be lifted off the base.

#### **Attaching the seat back**

To attach the back of the TAKATA MAXI to the base, follow the instructions given in "Removing the seat back" in reverse order.

## Extending the connection arms

### *Step 1 – Release the connection arms*

[MAXI\_027] Hold the central pull strap at the front of the seat base. Pull it towards you as far as possible and hold it in place.

### *Step 2 – Pull out the connection arms*

[MAXI\_028] Grab one of the two connection arms, and pull it out at the back so that it is fully extended.

### *Step 3 – Secure the connection arms*

Let go of the central pull strap.

### **CAUTION!**

Always check that the connection arms are locked in place, by pulling on both, without pulling on the central strap.

## 4. USE IN THE VEHICLE

### Installing the TAKATA MAXI

#### *Step 1 – Place it in the vehicle*

Place the TAKATA MAXI on a vehicle seat that the manufacturer has labeled as suitable for this type of child car seat.

### **NOTE!**

If your vehicle is not fitted with an ISOFIX system, ensure the connection arms are retracted into the seat, so that the back of the TAKATA MAXI sits flush against the back of the vehicle seat. Then continue from Step 5.

#### *Step 2 – Pull out the connection arms*

Pull the connection arms all the way out, as explained in “Extending the connection arms”.

#### *Step 3 – Secure the connection arms*

[MAXI\_029] Check that the connection arms are open. This is identified by the red markings on each of the arms. If a green marking is visible, move the slider on the arm towards the seat base, until the red marking can be seen.

[MAXI\_030] Position the open connection arms next to the ISOFIX points on the vehicle (you may need to use the feeder supplied with the seat to reach these points [MAXI\_031]).

[MAXI\_032] Slide the connection arms into the ISOFIX points, until each arm makes a clicking noise, and the green markings are visible on the arms.

#### *Step 4 – Push the seat base towards the vehicle seat back*

[MAXI\_027] Pull the central pull strap towards you and hold it there. [MAXI\_033] At the same time, push the base of the seat towards the vehicle’s backrest, until the back of the base sits flush against it. Release the pull strap.

### **CAUTION!**

Always check that the connection arms are locked in place, by pulling the base of the seat forward, without pulling on the central strap.

#### *Step 5 – Thread the shoulder belt through the guide*

[MAXI\_034] Thread the shoulder belt through the red seatbelt guide, positioned between the headrest and the side wing. Press the seatbelt against the grey clasp into the seatbelt guide.

#### *Step 6 – Thread the vehicle’s seatbelt beneath the lap belt guides*

[MAXI\_035] Thread the lap belt beneath the red lap belt guides on the base of the seat. The bottom end of the shoulder belt should also be fed beneath the lap belt guide on the side of the buckle.

#### *Step 7 – Fasten the vehicle seatbelt*

Fasten the vehicle seatbelt to hold the TAKATA MAXI in place, by pressing the tongue into the buckle.

### **CAUTION!**

[MAXI\_009] Even if your child is not using it, always secure the TAKATA MAXI in place using the seatbelt. This prevents the seat from flying forwards in an accident or when braking sharply.

## 5. SECURING YOUR CHILD

### **NOTE!**

For safety reasons, children should always get in and out from the passenger side of the vehicle, or directly onto a sidewalk.

#### *Step 1 – Release the vehicle seatbelt*

Release the vehicle seatbelt as per the manufacturer’s instructions, and remove the tongue from the buckle. Remove the seatbelt from the guide on the side of the buckle.

### **CAUTION!**

Ensure that the shoulder belt remains in the shoulder belt guide.

#### *Step 2 – Place the child in the seat*

Seat your child in the TAKATA MAXI.

#### *Step 3 – Put the seatbelt on and fasten it*

[MAXI\_036] Thread the lap belt beneath the red lap belt guides on the base of the seat. [MAXI\_037 + MAXI\_038] The bottom end of the shoulder belt should also be fed beneath the lap belt guide on the side of the buckle. Fasten the seatbelt, by pressing the tongue into the buckle of the seat where the TAKATA MAXI is positioned.

#### *Step 4 – Check everything*

Ensure that your child is seated and secured correctly in the TAKATA MAXI. Use the following checklist to do this.

### **Checklist – using the TAKATA MAXI in a vehicle:**

Please check that

- the TAKATA MAXI is used with a vehicle seat that the manufacturer has labeled as suitable for this class of child seat;
- the TAKATA MAXI is facing forwards;
- the TAKATA MAXI is secured with an approved three-point seatbelt;
- both connection arms are firmly attached to the ISOFIX points (if available);
- the top of your child's head is below the top edge of the headrest;
- the shoulder belt guide is around two finger widths above the child's shoulder;
- the shoulder belt runs through the seatbelt guide, with the clasp closed;
- the shoulder belt runs over the middle of the shoulder, and does not touch the neck;
- the lap belt runs beneath the two red lap belt guides;
- the bottom end of the shoulder belt runs beneath the lap belt guide on the side of the buckle;
- the tongue of the belt is locked securely into the buckle;
- the vehicle seatbelt runs snugly over the child, and is not twisted.

## **6. CARE AND MAINTENANCE**

### **Removing the covers**

#### *Step 1 – Remove the seat back*

Remove the back of the TAKATA MAXI as described in Section 3 – Basic instructions (Removing the seat back).

#### *Step 2 – Remove the seat back cover*

[MAXI\_039] Unfasten the two straps at the top and bottom of the seat back cover, and loosen the cover around the size indicator.

#### *Step 3 – Remove the side wing covers*

[MAXI\_040] To remove the covers on the wings, unfasten the two buttons (one on each wing) on the inside and the four buttons (two on each wing) on the outside. The two wing covers can then be pulled off at the front.

#### *Step 4 – Remove the crash pads from the side wing covers*

### **WARNING!**

[MAXI\_041] Each wing cover contains crash pads that are not washable. To do this, simply pull them out of the inside pockets of the covers.

#### *Step 5 – Remove the headrest cover*

[MAXI\_042] Unfasten the two buttons on the back of the headrest, and the two hooks in the upper area of the inner side. Loosen the cover by twisting it towards you and lifting it up from the bottom. Then unfasten the last two hooks on the edge of the headrest's bottom and pull the cover down and off.

#### *Step 6 – Remove the crash pad (AIRPADS) from the headrest cover*

### **WARNING!**

[MAXI\_043] The headrest cover contains crash pads (AIRPADS) that are not washable. To do this, simply pull the crash pads (AIRPADS) out of the two inside pockets.

#### *Step 7 – Remove the seat base cover*

[MAXI\_044] Unfasten the two straps on the seat base cover (one strap on each side), positioned on the outer sides of the armrests (if this has not already been done), and pull the cover towards you, off both armrests. [MAXI\_045] Then unfasten the four straps on the underside of the base, and the two in the

instruction manual storage compartment. Thread the central pull strap out through the seat base cover, and pull the front edge of the cover up, away from the base.

[MAXI\_046] Next, unfasten the two fabric straps at the rear of the seat base, and pull the cover off.

### Reattaching the covers

To fully reattach all TAKATA MAXI covers correctly, please follow the instructions for “Removing the covers” in reverse.

### WARNING!

[MAXI\_047] Before every journey, ensure the side crash pads are correctly inserted in the inner pockets of the shoulder wing and headrest covers, and check that the TAKATA MAXI is undamaged. If you have any questions, please contact TAKATA customer services. Failure to observe this notice may seriously risk your child’s safety in a collision.

### Cleaning and care

The covers of your TAKATA MAXI child car seat (base, back, wings and headrest) are removable and washable.

### NOTE!

Always check the care instructions on the label of the base cover, to see whether it is machine washable. These instructions should take precedence over any others.

### WARNING!

The crash pads contained in the side wings and headrest are not washable and must be removed from their inner pockets before cleaning.

### WARNING!

[MAXI\_047] After washing, ensure the crash pads are correctly inserted in the inner pockets of the shoulder wing and headrest covers. Failure to observe this notice may seriously risk your child’s safety in a collision.

Plastic components can be cleaned with water or a mild soapy solution. To avoid mold build up, store the TAKATA MAXI in a well-ventilated, dry place.

## 7. INFORMATION REGARDING DISPOSAL

Please follow local regulations when disposing of TAKATA MAXI packaging and the seat itself, observing any information stated on the packaging and seat components regarding the materials.

## 8. SERVICE

As part of our efforts to continually improve our products, we welcome your feedback. Please send any comments on issues such as design, user-friendliness, materials and this instruction manual to TAKATA customer services, at

*service@takata-childseats.com*

*Telephone: 00800 65432178 (8 a.m. to 6 p.m. CET daily)*

de

en

fr

it

es

nl

# TABLE DES MATIÈRES

1. APERÇU DES DIFFÉRENTS ÉLÉMENTS
2. PRÉCAUTIONS AVANT D'UTILISER LE REHAUSSEUR TAKATA MAXI
3. MANIPULATION DE BASE
4. UTILISATION DANS UN VÉHICULE
5. SÉCURITÉ DE L'ENFANT
6. ENTRETIEN ET STOCKAGE
7. CONSIGNES POUR L'ÉLIMINATION
8. SERVICE CLIENTÈLE

## Légende des termes utilisés

Dans ce manuel d'utilisation, les points importants sont signalés par les mentions suivantes :

### **DANGER !**

Indique qu'une manipulation incorrecte peut être mortelle ou causer des blessures graves.

### **ATTENTION !**

Indique qu'une manipulation incorrecte peut provoquer des blessures.

### **IMPORTANT!**

Recommandations pratiques pour l'utilisation du rehausseur TAKATA MAXI.

- ✓ utilisation conforme
- ✗ interdiction

### **ATTENTION !**

Avant d'utiliser le rehausseur TAKATA MAXI, veuillez lire ce manuel attentivement et suivre scrupuleusement les instructions. Rangez et conservez soigneusement le manuel d'utilisation (par exemple dans le compartiment prévu à cet effet à l'avant de l'assise) pour pouvoir l'utiliser chaque fois que vous en aurez besoin. Suivez également les instructions du constructeur du véhicule dans lequel vous installez TAKATA MAXI et conduisez toujours avec prudence.

### **ATTENTION !**

Nous vous rappelons qu'en cas d'accident, le rehausseur TAKATA MAXI ne protège pas systématiquement votre enfant contre toute blessure éventuelle.

© Copyright 2012 [308 05 43 10 \_ 04.12] TAKATA AG. Les informations contenues dans ce document peuvent être soumises à des modifications sans préavis. TAKATA AG n'est pas responsable des erreurs techniques ou omissions éventuelles dans le contenu du manuel.

Les textes et les images sont la propriété de TAKATA AG et leur reproduction ou toute autre utilisation requièrent impérativement l'autorisation de TAKATA AG.

Le produit que vous avez acheté peut présenter certaines différences, le cas échéant, avec la description du manuel. Vous pouvez vous procurer le manuel le plus récent, auprès de notre service clientèle TAKATA (voir chapitre 8 – Service clientèle) ou en envoyant votre demande à : [www.takata-childseats.com](http://www.takata-childseats.com).

## 1. APERÇU DES DIFFÉRENTS ÉLÉMENTS [figure MAXI\_001]

- (1) Assise
- (2) Housse de l'assise
- (3) Guide de la ceinture abdominale
- (4) Accoudoir
- (5) Barres de verrouillage
- (6) Ceinture de tension centrale
- (7) Compartiment pour le manuel d'utilisation
- (8) Dossier
- (9) Appui-tête
- (10) Housse de l'appui-tête avec coussinets de protection
- (11) Parois latérales
- (12) Housse des parois latérales avec coussinets de protection
- (13) Housse du dossier
- (14) Affichage de la classe d'âge
- (15) Guide de la sangle d'épaule
- (16) Dispositif de réglage en fonction de la taille
- (17) Bouton de déblocage de l'inclinaison du dossier

### Avant la première utilisation

Avant la première utilisation du rehausseur TAKATA MAXI, vérifiez que les éléments suivants sont fournis :

- A. TAKATA MAXI,
- B. Manuel d'utilisation,
- C. Liste des véhicules compatibles,
- D. Adaptateur.

Si certains éléments sont manquants ou endommagés, n'utilisez pas le rehausseur TAKATA MAXI et contactez votre revendeur ou notre service clientèle (voir chapitre 8 – Service clientèle). Afin de faciliter le traitement de votre demande, merci de mentionner le numéro d'homologation figurant sur l'étiquette (au-dessous de l'assise) du TAKATA MAXI.

## En cas d'urgence

[MAXI\_002] En cas d'urgence tel qu'un accident, etc., veuillez à rester calme et ne pas paniquer. Secourez votre enfant de la façon suivante :

1. Ouvrez la ceinture en appuyant sur le bouton de verrouillage de la boucle et dégagez la ceinture de l'enfant.
2. Sortez doucement votre enfant du rehausseur TAKATA MAXI.

### IMPORTANT !

Si la ceinture ne s'ouvre pas lorsque vous appuyez sur le bouton de verrouillage, coupez les sangles et sortez votre enfant du TAKATA MAXI.

## 2. PRÉCAUTIONS AVANT D'UTILISER LE REHAUSSEUR TAKATA MAXI

### ATTENTION !

1. Le rehausseur TAKATA MAXI est un dispositif de retenue « universel » pour enfants. En vertu du Règlement CEE 44/ 04, il est certifié conforme pour une utilisation dans un véhicule et s'adapte sur la plupart des sièges de voiture, mais pas sur tous.
2. La conformité du siège est assurée si le constructeur du véhicule déclare dans le manuel du véhicule que ce véhicule est compatible avec l'installation d'un dispositif de retenue « universel » pour les enfants de la classe d'âge concernée.
3. Ce dispositif de retenue pour enfants a été classé « universel » selon des critères plus rigoureux que les modèles précédents, qui ne portent pas ce label.
4. En cas de doute, contactez le fabricant du dispositif de retenue pour enfants ou le distributeur.

### ATTENTION !

Ce rehausseur ne peut être utilisé que si le véhicule homologué est équipé d'un système de ceinture de sécurité à 3 points avec enrouleur qui soit conforme au Règlement CEE n° 16 ou toute autre norme équivalente.

Le rehausseur TAKATA MAXI a été testé et approuvé officiellement en conformité avec la norme européenne ECE R44/04 applicable aux systèmes de retenue pour enfants.

### IMPORTANT !

L'installation de TAKATA MAXI dans un véhicule (sans raccordement des barres de verrouillage sur les

points d'ancrage ISOFIX) avec une seule ceinture de sécurité 3 points est conforme aux conditions de certification de la catégorie « universelle ».

### IMPORTANT !

L'installation de TAKATA MAXI avec la ceinture de sécurité 3 points et le raccordement des barres de verrouillage sur les points d'ancrage ISOFIX installés sur le véhicule est conforme aux conditions de certification de la catégorie « semi-universelle ». Ce type de fixation est uniquement adapté aux sièges de certains véhicules. Vous trouverez ci-joint une liste des véhicules et des sièges de véhicules qui, à la date de la production, étaient adaptés à ce type de fixation. Vous pouvez également consulter la liste actuelle des véhicules conformes sur notre site internet [www.takata-childseats.com](http://www.takata-childseats.com).

### ATTENTION !

Notez bien que l'homologation en conformité avec la norme ECE R44/04 expire si vous effectuez des modifications non validées par TAKATA AG sur le TAKATA MAXI.

L'étiquette d'homologation portant la marque de conformité (point E dans un cercle) et le numéro d'homologation est située au-dessous de l'assise du rehausseur TAKATA MAXI [ECE].

CLASSE	2/3
POIDS	15 - 36 kg
ÂGE	environ 3-12 ans

### IMPORTANT !

L'âge n'est spécifié qu'à titre indicatif.

Le TAKATA MAXI ne peut être utilisé que dans le sens de la marche. D'une façon générale, n'installez le rehausseur TAKATA MAXI que sur le siège d'un véhicule que le constructeur a déclaré compatible avec des sièges auto de la classe d'âge correspondante.

### DANGER!

Les enfants doivent être attachés dans le TAKATA MAXI avec la ceinture de sécurité 3 points (homologation conforme à ECE R16 ou autre norme équivalente) du véhicule.

Le rehausseur TAKATA MAXI ne peut être distribué, vendu ou utilisé aux États-Unis, au Canada, ou en Australie.

de

en

fr

it

es

nl

## Liste de vérification - Installation dans le véhicule [MAXI\_003]

### Sièges du véhicule

- ✓ certifiés compatibles par le constructeur automobile avec des sièges auto de la classe correspondante
- ✗ non certifiés compatibles par le constructeur automobile avec des sièges auto de la classe correspondante

### Position du siège du véhicule

- ✓ Face à la route
- ✗ Dos à la route
- ✗ Latérale

### Systèmes de sécurité du siège du véhicule

- ✓ Ceinture 3 points
- ✗ Ceinture 2 points

### Position du rehausseur

- ✓ Face à la route
- ✗ Dos à la route

## MISE EN GARDE :

[MAXI\_004] Ne laissez jamais votre enfant sans surveillance dans la voiture.

[MAXI\_005] Installez toujours votre enfant dans le rehausseur TAKATA MAXI avant de partir et jamais en conduisant. Ne le sortez jamais du rehausseur en roulant.

[MAXI\_006 + MAXI\_007] Assurez-vous que les sangles ne sont pas vrillées et qu'elles sont bien ajustées sur l'épaule et l'abdomen lorsque vous bouclez la ceinture de votre enfant dans le TAKATA MAXI.

[MAXI\_008] Lorsque vous attachez votre enfant avec la ceinture de sécurité du véhicule, vous devez vous assurer que la ceinture ne lui passe pas directement sur le cou ou sur la nuque, afin d'éviter des risques de blessure. Ajustez la ceinture à hauteur d'épaule de façon qu'elle passe au milieu, entre le cou et l'extrémité de l'épaule.

Placez la ceinture abdominale sur les cuisses, pour que le bassin de votre enfant soit protégé. Si la ceinture abdominale passe sur le ventre de votre enfant, il risque d'avoir des lésions internes en cas d'accident.

Assurez-vous que le sommet du crâne de votre enfant arrive au-dessous du bord supérieur de l'appui-tête du TAKATA MAXI. Si le sommet de la tête de votre enfant est plus haut que le bord supérieur de l'appui-tête, sa sécurité n'est plus assurée en cas d'accident. En même temps, le guide de la ceinture au niveau de l'épaule doit être situé à deux doigts maximum au-dessus de l'épaule de l'enfant.

[MAXI\_047] À chaque utilisation, vérifiez que les coussinets de protection latérale sont correctement insérés dans les poches correspondantes de la housse des parois latérales et de l'appui-tête. Le non-respect de cette mesure met en danger la sécurité de votre enfant en cas d'accident.

[MAXI\_009] À chaque utilisation, fixez le rehausseur TAKATA MAXI dans le véhicule de façon à l'immobiliser en cas de freinage brusque, même si votre enfant n'est pas assis dans le rehausseur. Cela permet d'éviter que le rehausseur TAKATA MAXI ne soit propulsé vers l'avant en cas d'accident ou de freinage brusque.

[MAXI\_010] Veillez à ne pas endommager la ceinture du véhicule avec un couteau ou tout autre outil tranchant. Si les ceintures sont endommagées ou présentent des coupures, le rehausseur TAKATA MAXI ne peut pas remplir correctement son rôle (notamment la réduction des risques de blessure).

[MAXI\_011] Pour ne pas entraver l'effet de retenue, ne démontez pas le rehausseur TAKATA MAXI autrement que ce qui est décrit dans ce manuel. Ne retirez ou ne remplacez aucune pièce par des matériaux qui ne sont pas agréés par TAKATA AG.

[MAXI\_012] Après un accident, remplacez votre rehausseur par un nouveau TAKATA MAXI, car le rehausseur accidenté risque d'avoir été endommagé, même de façon non visible. Le non-respect de cet avertissement met en danger la sécurité de votre enfant en cas d'accident.

[MAXI\_013] Le rehausseur TAKATA MAXI peut chauffer en plein soleil. Pour éviter que votre enfant ne se brûle au contact des parties surchauffées, un adulte doit vérifier la température des éléments en plastique et en métal du rehausseur avant utilisation.

[MAXI\_014] Installez le rehausseur TAKATA MAXI de sorte que les parties stables (pièces en plastique, etc.) ne puissent pas se retrouver coincées par un siège



pliant ou une portière lors de l'utilisation régulière du véhicule.

[MAXI\_015] Ne laissez jamais traîner d'objets tranchants, pointus ou lourds dans le véhicule. En cas d'accident, ces objets peuvent être propulsés dans l'habitacle et blesser grièvement les enfants ou les autres passagers. De même, les bagages ou autres objets non immobilisés risquent d'être propulsés librement lors d'une collision et de blesser les passagers, c'est pourquoi il faut toujours les attacher correctement.

Ne posez jamais le TAKATA MAXI avec votre enfant (qu'il soit seul ou surveillé) sur des surfaces surélevées, inclinées ou instables (par exemple sur une table, une table à langer, un escalier, une rampe, etc.)

[MAXI\_016] Utilisez le TAKATA MAXI avec les housses et les coussinets de protection latérale d'origine. Ces éléments sont des composants essentiels du dispositif de protection et sont spécialement conçus pour une utilisation sur le rehausseur TAKATA MAXI.

#### **IMPORTANT !**

Le rehausseur TAKATA MAXI est conçu pour une durée de vie maximale d'environ 9 ans après l'achat. Les matières plastiques sont sujettes à un processus de vieillissement général, en particulier en cas d'exposition directe au soleil. Ce processus de vieillissement peut altérer les propriétés du rehausseur sans que cela soit perceptible à l'œil nu.

Si vous avez des questions concernant ces instructions, veuillez contacter le service clientèle de TAKATA (voir le chapitre 8 – Service clientèle).

### **3. MANIPULATION DE BASE**

#### **ATTENTION !**

Veuillez à toujours utiliser le rehausseur TAKATA MAXI sur un support stable.

#### **ATTENTION !**

Veuillez à ne pas vous pincer les doigts ou toute autre partie du corps dans les parties mobiles ou pivotantes du rehausseur.

### **Ouverture et réglage du dossier**

*Étape 1 - Déverrouillage et extension de la hauteur du dossier*

[MAXI\_017] Saisissez le levier situé au dos de siège et tirez le vers le haut en maintenant le levier dans cette position. En même temps, vous devez relever le dossier jusqu'à atteindre la hauteur maximale du dossier. Vous pouvez alors relâcher le levier.

*Étape 2 - Ouverture du dossier*

[MAXI\_018] Ouvrez le dossier jusqu'à ce que l'angle entre l'assise et le dossier soit d'au moins 90° et que vous entendiez un dé clic.

*Étape 3 – Réglage de la hauteur du dossier*

[MAXI\_019] Déverrouillez la position du dossier et ajustez la hauteur du dossier en fonction de la taille de l'enfant. (Voir l'étape 1 du paragraphe Ouverture et réglage du dossier).

Lorsque vous devez procéder de façon répétée à l'extension et à l'abaissement du dossier, l'indicateur de taille vous aide à régler le dossier à la hauteur désirée (11 positions de A à L).

#### **DANGER !**

Ajustez toujours la hauteur du dossier en fonction de la taille de l'enfant qui doit être installé dans le rehausseur TAKATA MAXI. Assurez-vous que le sommet du crâne de votre enfant arrive au-dessous du bord supérieur de l'appui-tête du TAKATA MAXI. Si le sommet de la tête de votre enfant est plus haut que le bord supérieur de l'appui-tête, sa sécurité n'est plus assurée en cas d'accident. En même temps, le guide de la ceinture au niveau de l'épaule doit être situé à deux doigts maximum au-dessus de l'épaule de l'enfant.

#### **ATTENTION !**

Vérifiez toujours que le dossier est bien encliqueté à la hauteur voulue en poussant légèrement le dossier vers le bas (d'un léger mouvement de la main) et sans tirer sur le levier à l'arrière du dossier. Le dossier est correctement encliqueté lorsque vous entendez un dé clic.

#### **Fermeture du dossier**

*Étape 1 – Extension du dossier en position haute*

[MAXI\_020] Déverrouillez la position du dossier et tirez le dossier jusqu'en position haute. (Voir l'étape 1 du paragraphe Ouverture et réglage du dossier).

de

en

fr

it

es

nl

## **IMPORTANT!**

Tenez solidement l'assise d'une main tout en tirant le dossier vers le haut avec l'autre main.

### *Étape 2 – Déverrouillage et fermeture du dossier*

[MAXI\_021] Relevez le bas de la housse du dossier et poussez le loquet de verrouillage vers le haut.

[MAXI\_022] En même temps, appuyez sur le dossier avec l'autre main pour le replier jusqu'à ce qu'il repose sur l'assise.

### *Étape 3 – Rabattre le dossier en position de transport*

[MAXI\_023] Déverrouillez la hauteur du dossier (voir étape 1 – Extension du dossier en position haute) et appuyez sur le dossier jusqu'à ce qu'il soit couché sur l'assise.

## **IMPORTANT!**

Pour prévenir tout risque d'ouverture intempestive, vous pouvez bloquer les bords inférieurs des parois latérales sous l'extrémité avant des accoudoirs.

## **ATTENTION !**

Vérifiez toujours que le dossier est bien encliqueté à la hauteur voulue en tirant légèrement le dossier vers le haut (d'un léger mouvement de la main) sans tirer sur le levier à l'arrière du dossier. Le dossier est correctement encliqueté lorsque vous entendez un déclic.

## **Démontage du dossier**

### *Étape 1 – Extension du dossier*

[MAXI\_017] Déverrouillez la position du dossier et tirez sur le dossier jusqu'en position haute. (Voir l'étape 1 du paragraphe – Ouverture et réglage du dossier).

### *Étape 2 – Détacher la housse*

[MAXI\_024] Défaites les deux boucles de la housse d'assise (1 boucle de chaque côté) qui se trouvent sur les deux côtés extérieurs des accoudoirs et pliez les bords de la housse vers le haut.

### *Étape 3 – Retrait des goupilles de sécurité*

[MAXI\_025] Appuyez sur la tête des goupilles de sécurité et retirez-les latéralement de leur logement.

### *Étape 4 – Séparation du dossier et de l'assise*

[MAXI\_026] Faites glisser l'axe du pivot du dossier vers l'arrière pour le dégager de l'assise. Ensuite, vous pouvez soulever le dossier pour le séparer de l'assise.

## **Montage du dossier**

Pour monter le dossier sur l'assise du TAKATA MAXI, suivez dans l'ordre inverse les instructions précédentes concernant le « Démontage du dossier ».

## **Extension des barres de verrouillage**

### *Étape 1 – Déverrouillage de la position des barres de verrouillage*

[MAXI\_027] Saisissez la sangle de tension centrale à l'avant de l'assise. Tirez cette sangle vers l'avant jusqu'à la butée et maintenez cette position.

### *Étape 2 – Sortie des barres de verrouillage*

[MAXI\_028] Prenez chacune des deux barres de verrouillage et tirez-la complètement hors de l'assise vers l'arrière.

### *Étape 3 – Blocage de la position des barres de verrouillage*

Relâchez la sangle de tension centrale.

## **ATTENTION !**

Vérifiez toujours que la position des barres de verrouillage est bien enclenchée en tirant sur les deux barres sans tirer sur la sangle de tension centrale.

## **4. UTILISATION DANS UN VÉHICULE**

### **Installation du TAKATA MAXI**

#### *Étape 1 - Insertion dans le véhicule*

Posez le rehausseur TAKATA MAXI sur le siège d'un véhicule déclaré compatible par le constructeur avec un siège auto de la classe d'âge correspondante.

## **IMPORTANT !**

Si votre véhicule n'est pas équipé d'un système ISOFIX, placez le TAKATA MAXI sur le siège du véhicule avec les barres de verrouillage rétractées, de telle sorte que l'arrière du dossier soit contre le dossier du siège du véhicule. Puis passez à l'étape 5.

#### *Étape 2 - Extension des barres de verrouillage*

Sortez les barres de verrouillage au maximum, comme indiqué au paragraphe Extension des barres de verrouillage.

### Étape 3 – Ancrage des barres de verrouillage

[MAXI\_029] Vérifiez que les barres de verrouillage sont ouvertes. Ceci est indiqué par des marques rouges sur chacune des barres. Si une marque verte est visible sur la barre de verrouillage, vous devez déplacer le curseur sur la barre en direction de l'assise jusqu'à ce que la marque rouge soit visible.

[MAXI\_030] Placez les deux barres de verrouillage ouvertes devant les deux points d'ancrage ISOFIX du véhicule (le cas échéant, utilisez les adaptateurs fournis pour atteindre les dispositifs de fixation ISOFIX du véhicule [MAXI\_031]).

[MAXI\_032] Enfoncez les deux barres de verrouillage sur les deux points d'ancrage ISOFIX du véhicule jusqu'à ce qu'un dé clic se fasse entendre sur chacune des barres et que les marques vertes apparaissent sur les barres.

### Étape 4 – Calage de l'assise contre le dossier du véhicule

[MAXI\_027] Tirez sur la sangle de tension centrale et maintenez-la dans cette position. [MAXI\_033] Poussez en même temps l'assise vers le dossier de la banquette jusqu'à ce que l'arrière de l'assise soit calé contre le dossier de la banquette. Relâchez la sangle de tension centrale.

#### **ATTENTION !**

Vérifiez toujours que la position des barres de verrouillage est bien enclenchée en poussant l'assise vers l'avant sans tirer sur la sangle de tension centrale.

### Étape 5 – Passage de la sangle d'épaule

[MAXI\_034] Faites passer la sangle d'épaule dans le guide rouge situé entre l'appui-tête et la paroi latérale. Pressez la sangle contre la pince grise pour la faire passer dans le guide.

### Étape 6 – Passage de la ceinture du véhicule sous les guides de la ceinture abdominale

[MAXI\_035] Faites passer la ceinture abdominale sous les deux guides rouges situés sur l'assise. En outre, vous devez placer l'extrémité inférieure de la sangle d'épaule sous le guide de la ceinture abdominale qui est tourné vers la boucle de la ceinture.

### Étape 7 – Bouclage de la ceinture de sécurité du véhicule

Bouclez la ceinture de sécurité du véhicule en pressant la boucle de la ceinture dans le dispositif de fermeture monté sur la banquette du véhicule dans lequel se trouve le rehausseur TAKATA MAXI.

#### **ATTENTION !**

[MAXI\_009] Même si votre enfant n'est pas assis dans le rehausseur, attachez toujours TAKATA MAXI avec la ceinture de sécurité du véhicule, pour éviter que le rehausseur ne soit propulsé vers l'avant en cas d'accident ou de freinage brusque.

## 5. SÉCURITÉ DE L'ENFANT

#### **IMPORTANT!**

Pour la sécurité de votre enfant, faites-le toujours monter et descendre du côté du trottoir ou du bord de la route.

### Étape 1 – Ouverture de la ceinture de sécurité du véhicule

Ouvrez la ceinture de sécurité du véhicule selon les instructions du constructeur du véhicule et sortez la boucle de son logement. Sortez les sangles du guide de la ceinture abdominale qui est situé sur l'assise du rehausseur et tourné vers le dispositif de fermeture de la ceinture.

#### **ATTENTION !**

Assurez-vous que la sangle d'épaule reste dans son guide.

### Étape 2 – Installation de l'enfant

Placez votre enfant dans le rehausseur TAKATA MAXI.

### Étape 3 – Mise en place et bouclage de la ceinture de sécurité

[MAXI\_036] Faites passer la ceinture abdominale sous les deux guides rouges situés sur l'assise.

[MAXI\_037 + MAXI\_038] En outre, vous devez placer l'extrémité inférieure de la sangle d'épaule sous le guide de la ceinture abdominale qui est tourné vers la boucle de la ceinture. Bouclez la ceinture en insérant la boucle dans le dispositif de fermeture monté sur le véhicule dans lequel est installé le rehausseur TAKATA MAXI.

### Étape 4 – Vérification

Assurez-vous que votre enfant est correctement assis et attaché en toute sécurité dans le rehausseur TAKATA MAXI. Pour cela, suivez la liste de vérification suivante.

Liste de vérification – Utilisation du rehausseur TAKATA MAXI dans le véhicule :

de

en

fr

it

es

nl

## Vérifiez les points suivants :

- le rehausseur TAKATA MAXI est installé sur le siège d'un véhicule déclaré compatible par le constructeur avec un siège auto de la classe d'âge correspondante ;
- le rehausseur TAKATA MAXI est orienté face à la route ;
- le rehausseur TAKATA MAXI est attaché avec une ceinture à 3 points homologuée ;
- les deux barres de verrouillage du rehausseur TAKATA MAXI sont solidement fixées sur les points d'ancrage ISOFIX du véhicule (si le véhicule est équipé d'ISOFIX) ;
- le sommet du crâne de l'enfant n'est pas plus haut que le bord supérieur de l'appui-tête ;
- le guide de la sangle d'épaule doit être situé à deux doigts maximum au-dessus de l'épaule de l'enfant ;
- la sangle d'épaule passe dans le guide prévu à cet effet qui est complètement fermé ;
- la sangle est au milieu de l'épaule de l'enfant et ne passe pas sur la nuque ou sur le cou de l'enfant ;
- la ceinture abdominale passe sous les deux guides rouges prévus à cet effet ;
- l'extrémité inférieure de la sangle d'épaule passe au-dessous du guide de la ceinture abdominale situé du côté de la boucle ;
- la boucle de la ceinture est correctement encliquetée dans le dispositif de verrouillage ;
- la ceinture du véhicule est bien ajustée sur l'enfant et n'est pas vrillée.

## 6. ENTRETIEN ET STOCKAGE

### Retrait des housses

#### Étape 1 – Démontage du dossier

Démontez le dossier du rehausseur TAKATA MAXI comme indiqué au chapitre 3 - Manipulation de base (Démontage du dossier).

#### Étape 2 – Déhousseage du dossier

[MAXI\_039] Défaites les deux boucles situées sur le haut et au-dessous de la housse du dossier et défaites la housse au niveau de l'indicateur de taille.

#### Étape 3 - Déhousseage des parois latérales

[MAXI\_040] Défaites les deux boutons pressions situés sur le côté intérieur des deux parois latérales (un bouton par housse) et les 4 boutons pressions (2 boutons par housse) situés sur le côté extérieur. Ensuite, vous pouvez retirer les deux housses en tirant vers l'avant.

#### Étape 4 – Retrait des coussinets de protection des parois latérales

### **DANGER !**

[MAXI\_041] Dans les deux housses des parois latérales se trouvent des coussinets de protection qui ne sont pas lavables. Sortez les coussinets de protection de la poche intérieure de la housse des deux parois latérales.

#### Étape 5 – Déhousseage de l'appui-tête

[MAXI\_042] Défaites les deux boutons pressions situés à l'arrière de l'appui-tête et les deux crochets situés sur le haut du côté intérieur de l'appui-tête. Enlevez la housse par un mouvement de rotation vers l'avant et au-dessous des parois latérales de l'appui-tête. Ensuite, il ne reste plus qu'à défaire les deux derniers crochets situés sur le bord inférieur de l'appui-tête et à retirer la housse par le bas.

#### Étape 6 – Retrait des coussinets de protection (AIRPADS) de la housse de l'appui-tête

### **DANGER !**

[MAXI\_043] Dans la housse de l'appui-tête se trouvent des coussinets de protection latérale (AIRPADS) qui ne sont pas lavables. Sortez les coussinets de protection latérale (AIRPADS) des deux poches intérieures de la housse.

#### Étape 7 – Déhousseage de l'assise

[MAXI\_044] Défaites les deux boucles de la housse de l'assise (1 boucle de chaque côté) qui sont situées sur les deux côtés extérieurs des accoudoirs (si ce n'est pas déjà fait) et retirez la housse des deux accoudoirs en tirant vers l'avant. [MAXI\_045] Défaites ensuite 4 boucles situées sous l'assise et 2 boucles dans la poche de rangement du manuel d'utilisation. Retirez la sangle de tension centrale de la housse d'assise et enlevez la housse de l'assise en tirant l'avant de la housse vers le haut.

[MAXI\_046] Pour finir, dénouez les deux boucles en tissu situées à l'arrière de l'assise et retirez la housse de l'assise.

### **Rehousseage**

Pour remettre en place correctement toutes les housses du rehausseur TAKATA MAXI suivez dans l'ordre inverse les instructions du paragraphe précédent «Retrait des housses».

## **DANGER !**

[MAXI\_047] Vérifiez toujours que les coussinets de protection latérale sont correctement insérés dans les poches intérieures prévues à cet effet de la housse de l'appui-tête et des parois latérales. Vérifiez que le rehausseur TAKATA MAXI est intact. En cas de doute, contactez le service clientèle de TAKATA. Le non-respect de cet avertissement met en danger la sécurité de votre enfant en cas d'accident.

## **Nettoyage et entretien**

Les housses du rehausseur TAKATA MAXI (assise, dossier, parois latérales et appui-tête) sont amovibles et lavables.

## **IMPORTANT !**

Suivez les instructions d'entretien sur l'étiquette de la housse d'assise pour savoir si la housse peut être lavée en machine ou doit être lavée à la main. Respectez en priorité les consignes d'entretien indiquées sur l'étiquette de la housse.

## **DANGER!**

Les coussinets de protection qui se trouvent dans la housse des parois latérales et de l'appui-tête ne sont pas lavables et doivent impérativement être retirés de leur poche intérieure avant chaque lavage.

## **DANGER!**

[MAXI\_047] Après chaque lavage, vérifiez que les coussinets de protection latérale sont correctement insérés dans les poches intérieures prévues à cet effet de la housse de l'appui-tête et des parois latérales. Le non-respect de cet avertissement met en danger la sécurité de votre enfant en cas d'accident.

Les parties en plastique peuvent se nettoyer à l'eau claire ou avec une solution savonneuse douce. Pour éviter la formation de moisissure, le rehausseur TAKATA MAXI doit être conservé dans un endroit sec et bien aéré.

## **7. CONSIGNES POUR L'ÉLIMINATION**

Pour la mise au rebut de l'emballage ou du rehausseur TAKATA MAXI, respectez la réglementation correspondante et les règles environnementales en vigueur dans votre pays, ainsi que les indications relatives aux matériaux figurant sur l'emballage ou sur les composants du rehausseur.

## **8. SERVICE CLIENTÈLE**

En vue d'améliorer continuellement le rehausseur TAKATA MAXI, nous vous invitons à nous faire part de vos commentaires. Merci d'envoyer votre avis concernant, par exemple le design, la facilité d'utilisation, les matériaux, le manuel d'utilisation, etc. au service clientèle de TAKATA à l'adresse suivante :

*service@takata-childseats.com*

*Téléphone : 00800 65432178 (tous les jours de 8h00 à 18h00)*

de

en

fr

it

es

nl

# INDICE

1. PANORAMICA DEI COMPONENTI
2. RACCOMANDAZIONI DI SICUREZZA PER L'UTILIZZO DI TAKATA MAXI
3. ISTRUZIONI DI BASE
4. UTILIZZO IN AUTO
5. FISSAGGIO DEL BAMBINO
6. MANUTENZIONE E CONSERVAZIONE
7. CONSIGLI PER LO SMALTIMENTO
8. ASSISTENZA

## Spiegazione dei segnalatori

Nel presente manuale di istruzioni vengono utilizzati alcuni appositi segnalatori per evidenziare argomenti di particolare importanza:

### PERICOLO!

Un utilizzo erraneo può determinare rischio di morte o di lesioni gravi.

### AVVERTENZA!

Un utilizzo erraneo può determinare rischio di lesioni.

### IMPORTANTE!

Consigli pratici per l'utilizzo di TAKATA MAXI.

- ✓ utilizzo consentito
- ✗ utilizzo non consentito

### AVVERTENZA!

Prima dell'uso del seggiolino per auto TAKATA MAXI, leggere attentamente e integralmente questo manuale e seguire scrupolosamente tutte le istruzioni. Conservare con cura il presente manuale (ad es. nello scomparto destinato al manuale, presente nel lato anteriore della base del seggiolino), per futuro riferimento e in caso di necessità. Seguire inoltrescrupolosamente le istruzioni fornite dalla casa costruttrice del veicolo sul quale TAKATA MAXI viene utilizzato e guidare sempre con prudenza.

### AVVERTENZA!

Si precisa che, in caso di incidente automobilistico, il seggiolino auto TAKATA MAXI non è necessariamente in grado di garantire la protezione del bambino.

© Copyright 2012 [308 05 43 10 \_ 04.12] TAKATA AG. Le informazioni qui contenute possono subire modifiche senza preavviso. TAKATA AG declina ogni responsabilità per eventuali errori tecnici od omissioni nelle presenti informazioni.

Testo ed immagini sono di proprietà di TAKATA AG e non possono essere copiati o altrimenti impiegati senza previa autorizzazione di TAKATA AG.

Il prodotto acquistato potrebbe differire da quello descritto nel presente manuale. Per la versione più aggiornata del manuale di istruzioni, rivolgersi all'assistenza TAKATA (si veda il capitolo 8 – Assistenza) o consultare il sito [www.takata-childseats.com](http://www.takata-childseats.com).

## 1. PANORAMICA DEI COMPONENTI

[figura MAXI\_001]

- (1) Base
- (2) Rivestimento della base
- (3) Passaggi della cintura subaddominale
- (4) Bracciolo
- (5) Attacchi ISOFIX
- (6) Tirante centrale
- (7) Scomparto per il manuale di istruzioni
- (8) Schienale
- (9) Poggiatesta
- (10) Fodera del poggiatesta con imbottitura antiurto
- (11) Alette laterali
- (12) Fodera delle alette laterali con imbottitura antiurto
- (13) Fodera dello schienale
- (14) Indicatore di grandezza
- (15) Morsetti delle cinture diagonali
- (16) Elemento di impostazione della grandezza
- (17) Leva di sblocco dell'inclinazione dello schienale

### Prima del primo utilizzo

Prima di utilizzare per la prima volta il seggiolino auto TAKATA MAXI, assicuratevi che sia presente quanto segue:

- A. TAKATA MAXI,
- B. Manuale di istruzioni,
- C. Elenco dei veicoli compatibili,
- D. Invito ad imbuto.

In caso di articoli mancanti o danneggiati, non utilizzate TAKATA MAXI e rivolgetevi al vostro rivenditore o all'assistenza TAKATA (si veda il capitolo 8 – Assistenza). Per consentirci di rispondervi più facilmente, vi preghiamo di indicare sempre il numero di omologazione del prodotto, indicato sull'apposita etichetta che si trova sotto la base del seggiolino.

## In caso di emergenza

[MAXI\_002] In casi di emergenza quali incidenti ecc. mantenete la calma ed evitate il panico. Comportatevi come segue:

1. Liberare la cintura premendo il pulsante a scatto e togliete la cintura al bambino.
2. Estraete con attenzione il bambino dal seggiolino.

### IMPORTANTE!

Se non è possibile liberare le cinture premendo il pulsante di rilascio a scatto, tagliate le cinture ed estraete il bambino dal seggiolino.

## 2. AVVERTENZE DI SICUREZZA PER L'UTILIZZO DI TAKATA MAXI

### AVVERTENZA!

1. TAKATA MAXI è un dispositivo di ritenuta per bambini di tipo „universale“. È omologato ai sensi del regolamento n. 44, serie di emendamenti 04, destinato ad impiego generale sui veicoli ed è compatibile con la maggior parte, ma non tutti, dei sedili di veicoli.
2. È possibile installare il dispositivo in modo corretto solo se nel manuale d'uso del veicolo è espressamente indicato dal costruttore che il veicolo è adatto per l'installazione di un sistema o dispositivo di ritenuta di tipo "universale" per bambini della fascia d'età in questione.
3. Questo sistema di ritenuta per bambini è stato classificato come „universale“ secondo criteri di omologazione più severi di quelli applicati a modelli precedenti privi della presente avvertenza.
4. In caso di dubbio, consultare il produttore del dispositivo o il rivenditore.

### AVVERTENZA!

Può essere utilizzato esclusivamente all'interno di veicoli dotati di cinture di sicurezza a tre punti, statiche o con riavvolgitore, omologate ai sensi del regolamento ECE n° 16 o standard equivalenti.

Il seggiolino auto per bambini TAKATA MAXI è collaudato e omologato ufficialmente in conformità con lo standard europeo dei sistemi di ritenuta per bambini ECE R44/04.

### IMPORTANTE!

Il fissaggio di TAKATA MAXI nel veicolo effettuato solo mediante cintura di sicurezza a 3 punti (senza connessione dell'attacco agli ancoraggi ISOFIX in dotazione del veicolo) soddisfa i requisiti dell'omologazione "universale".

### IMPORTANTE!

Il fissaggio di TAKATA MAXI mediante cintura di sicurezza e connessione dell'attacco agli ancoraggi ISOFIX in dotazione del veicolo soddisfa i requisiti dell'omologazione "semi-universale". Per un corretto fissaggio, sono adatti solo determinati sedili di ciascun veicolo. Nell'elenco dei veicoli compatibili allegato trovate una panoramica dei veicoli e dei rispettivi sedili che al momento della produzione risultano adatti a tale fissaggio. Potete inoltre consultare la lista aggiornata dei veicoli visitando il sito internet [www.takata-childseats.com](http://www.takata-childseats.com).

### AVVERTENZA!

Si prega di notare che l'omologazione ECE R44/04 decade qualora siano apportate a PICOLINO MAXI modifiche non autorizzate da TAKATA AG.

L'etichetta di omologazione riportante il simbolo di conformità (lettera E in un cerchio) e il numero di omologazione si trovano sul lato inferiore della base della seduta di TAKATA MAXI [ECE].

GRUPPO	2/3
PESO	15 – 36 kg
ETÀ	3 – 12 anni circa

### IMPORTANTE!

L'indicazione delle età si intende a titolo non vincolante.

TAKATA MAXI va utilizzato unicamente rivolto in avanti. Fissate TAKATA MAXI sui sedili che il costruttore del veicolo ha espressamente indicato come adatti per il gruppo di omologazione del seggiolino auto in questione.

### PERICOLO!

Il bambino deve essere assicurato a TAKATA MAXI mediante cintura di sicurezza a 3 punti (omologata secondo lo standard ECE-R16 od omologazione equivalente) del veicolo.

Il seggiolino auto TAKATA MAXI non può essere commercializzato, venduto né utilizzato negli USA, in Canada e in Australia.

de

en

fr

it

es

nl

## **Lista di controllo – Installazione nel veicolo** **[MAXI\_003]**

### **Sedili utilizzabili**

- ✓ Indicati dal costruttore del veicolo come compatibili con il gruppo di seggiolini auto da utilizzare.
- ✗ Non indicati dal costruttore del veicolo come compatibili con il gruppo di seggiolini auto da utilizzare.

### **Orientamento del sedile del veicolo**

- ✓ In avanti.
- ✗ All'indietro.
- ✗ Lateralmente.

### **Sistema di sicurezza dei sedili del veicolo**

- ✓ Cintura di sicurezza a 3 punti.
- ✗ Cintura di sicurezza a 2 punti.

### **Orientamento del seggiolino auto**

- ✓ In direzione di marcia.
- ✗ Opposto alla direzione di marcia.

### **ATTENZIONE:**

[MAXI\_004] Non lasciate mai il bambino da solo nell'automobile.

[MAXI\_005] Sistemate il bambino nel seggiolino sempre prima della partenza e mai durante la marcia. Non staccate il seggiolino durante la marcia.

[MAXI\_006 + MAXI\_007] Verificate che le cinture non siano attorcigliate e che siano adeguatamente tese alle spalle e nella zona subaddominale all'atto di fissare il bambino a TAKATA MAXI.

[MAXI\_008] Nell'allacciare il bambino con la cintura di sicurezza del veicolo, assicuratevi che la cintura di sicurezza non passi direttamente sul collo o sulla nuca del bambino, per evitare il rischio di lesioni al collo. Posizionate la cintura a un'altezza tale che la cintura passi in una zona a metà tra il collo e il punto estremo della spalla.

Fate passare la cintura subaddominale sulla coscia del bambino per assicurarne la migliore protezione. Se la cintura passa sull'addome, sussiste il rischio di lesioni interne in caso di incidente.

Assicuratevi che il punto più alto della testa del bambino non superi in altezza il bordo superiore del poggiatesta di TAKATA MAXI. Se la testa del bambino è posizionata troppo in alto rispetto al bordo del poggiatesta, aumenta il rischio in caso di incidente. Il morsetto della cintura diagonale dovrà trovarsi al massimo a due dita di distanza sopra la spalla del bambino.

[MAXI\_047] Accertatevi ad ogni utilizzo che le imbottiture antiurto laterali siano correttamente alloggiare nelle apposite tasche interne delle alette laterali e della fodera del poggiatesta. La mancata osservanza di questa avvertenza può mettere in pericolo la sicurezza del bambino in caso di incidente.

[MAXI\_009] Mantenere TAKATA MAXI fissato con le cinture di sicurezza anche quando non si trasporta il bambino, per evitare che un seggiolino vagante possa costituire pericolo per i passeggeri in caso di incidente o di brusca frenata.

[MAXI\_010] Non danneggiate le cinture di sicurezza del veicolo con lame o altri oggetti affilati. Il seggiolino auto TAKATA MAXI non può in tal caso svolgere pienamente la sua funzione, ad esempio in termini di riduzione del rischio di lesioni, se le cinture di sicurezza sono danneggiate o presentano tagli.

[MAXI\_011] Per non compromettere la capacità di ritenuta di TAKATA MAXI, non installarlo in modo non conforme al presente manuale d'uso. Non rimuovere né sostituire componenti con materiali non autorizzati da TAKATA AG.

[MAXI\_012] In caso di incidente sostituite il seggiolino con un nuovo TAKATA MAXI, poiché il seggiolino può subire danni non sempre visibili ad occhio nudo. La mancata osservanza di questa avvertenza può mettere in pericolo la sicurezza del bambino in caso di incidente.

[MAXI\_013] L'esposizione alla forte luce solare riscalda il seggiolino. Al fine di evitare che il bambino possa scottarsi con parti sottoposte a surriscaldamento, va verificata da parte di un adulto, prima dell'uso, la temperatura di tutte le parti in plastica e metallo di TAKATA MAXI.

[MAXI\_014] Installate il seggiolino auto TAKATA MAXI in modo tale che le parti fisse (in plastica ecc.) non si frappongano a sedili mobili o porte durante il normale uso del veicolo.



[MAXI\_015] Non lasciare appoggiati nel veicolo oggetti affilati, appuntiti o pesanti. In caso di collisione, tali oggetti resi vaganti potrebbero costituire pericolo di gravi lesioni per i bambini ed altri passeggeri e devono pertanto essere adeguatamente fissati ed alloggiati.

Non lasciate in alcun caso TAKATA MAXI con il bambino, sia sotto sorveglianza che senza, su superfici rialzate, inclinate o irregolari, ad esempio tavoli, fasciati, scale, rampe.

[MAXI\_016] Utilizzate TAKATA MAXI con le fodere originali e le imbottiture antiurto laterali originali. Le imbottiture antiurto e le fodere sono parte integrante della dotazione protettiva e sono state progettate specificamente per l'utilizzo in TAKATA MAXI.

### **IMPORTANTE!**

TAKATA MAXI è progettato per un ciclo di vita massimo del prodotto di 9 anni circa dall'acquisto. I materiali plastici subiscono un processo di usura generale, specialmente a causa dell'esposizione alla luce solare diretta. Tale invecchiamento dei materiali può alterare le proprietà del prodotto anche in modo non visibile ad occhio nudo.

Per ulteriori informazioni relative a queste istruzioni si prega di contattare l'assistenza TAKATA (si veda il capitolo 8 – Assistenza)

## **3. ISTRUZIONI DI BASE**

### **AVVERTENZA!**

Utilizzate sempre il seggiolino auto TAKATA MAXI su superfici stabili.

### **AVVERTENZA!**

Fate attenzione a non schiacciare le dita o altre parti del corpo in parti rotanti o mobili del seggiolino.

### **Apertura e regolazione dello schienale**

*Punto 1 – Sbloccaggio ed estrazione dell'altezza dello schienale*

[MAXI\_017] Prendete la leva posta su retro dello schienale, tiratela verso l'alto e mantenetela in questa posizione. Intanto tirate lo schienale verso l'alto fino all'altezza massima. A questo punto potete rilasciare la leva.

*Punto 2 – Apertura dello schienale*

[MAXI\_018] Aprite lo schienale sollevandolo finché tra la seduta e lo schienale c'è un angolo di almeno 90 gradi e sentite il rumore di uno scatto.

*Punto 3 – Regolazione dell'altezza dello schienale*

[MAXI\_019] Sbloccate la posizione dello schienale ed fate corrispondere l'altezza dello schienale alla dimensione del corpo del bambino (si veda il punto 1 di questo capitolo - Sbloccaggio ed estrazione dell'altezza dello schienale)

In caso di modifiche frequenti alla posizione dello schienale, potete utilizzare l'indicatore di grandezza per impostare l'altezza dello schienale su un punto desiderato (11 posizioni, da A a L).

### **PERICOLO!**

Fate sempre corrispondere l'altezza dello schienale alla dimensione del corpo del bambino da trasportare nel veicolo con TAKATA MAXI. Assicuratevi che il punto più alto della testa del bambino non superi il bordo della fodera del poggiatesta. Se la testa del bambino è posizionata troppo in alto rispetto al bordo del poggiatesta, aumenta il rischio in caso di incidente. Il morsetto della cintura diagonale dovrà trovarsi al massimo a due dita di distanza sopra la spalla del bambino.

### **AVVERTENZA!**

Verificate sempre che lo schienale sia bloccato in posizione, spingendolo leggermente verso il basso, senza forzare, e senza azionare la leva sul retro dello schienale. Lo schienale è bloccato in posizione quando sentite il rumore di uno scatto.

### **Chiusura dello schienale**

*Punto 1 – Estrazione dello schienale fino alla posizione più alta*

[MAXI\_020] Sbloccate lo schienale e tiratelo fino alla posizione più alta (si veda il punto 1 del capitolo – Apertura e regolazione dello schienale).

### **IMPORTANTE!**

Tenete ferma la seduta con una mano mentre con l'altra tirate lo schienale.

*Punto 2 – Sbloccaggio dell'inclinazione dello schienale e chiusura*

[MAXI\_021] Ripiegate verso l'alto la parte inferiore della fodera dello schienale e spingete verso l'alto la levetta di sblocco. [MAXI\_022] Con l'altra mano potete richiudere lo schienale, finché posa sulla base di seduta.

de

en

fr

it

es

nl

*Punto 3 – Ripiegamento dello schienale in posizione di trasporto*

[MAXI\_023] Sbloccare la regolazione dell'altezza dello schienale (come descritto al Punto 1 – Estrarre lo schienale fino alla posizione più alta) e spingete lo schienale fino ad adagiarlo sulla base.

### **IMPORTANTE!**

Per evitare riaperture involontarie, i bordi inferiori delle alette laterali possono essere fissati sotto l'estremità anteriore dei braccioli.

### **AVVERTENZA!**

Verificate sempre che lo schienale sia bloccato in posizione, spingendolo leggermente verso il basso, senza forzare, e senza azionare la leva sul retro dello schienale. Lo schienale è bloccato in posizione quando sentite il rumore di uno scatto.

### **Smontaggio dello schienale**

*Punto 1 – Estrazione dello schienale fino alla posizione più alta*

[MAXI\_017] Sbloccate lo schienale e tiratelo fino alla posizione più alta (si veda il punto 1 del capitolo – Apertura e regolazione dello schienale).

*Punto 2 – Rimozione della fodera*

[MAXI\_024] Liberare dalla fodera della base entrambi i passanti che si trovano sui lati esterni dei braccioli (1 passante per lato) e sollevate le estremità delle fodere.

*Punto 3 – Estrazione dei bulloni di sicurezza*

[MAXI\_025] Premete le teste dei bulloni e spostatele lateralmente fino alla sede di sgancio.

*Punto 4 – Divisione di schienale e base*

[MAXI\_026] Far scorrere l'asse di rotazione dello schienale all'indietro dalle guide della base, quindi staccare lo schienale sollevandolo dalla base stessa.

### **Montaggio dello schienale**

Per il montaggio dello schienale alla base di TAKATA MAXI, seguite le istruzioni indicate sotto "Smontaggio dello schienale" e procedete all'inverso.

### **Estrazione degli attacchi**

*Punto 1 – Sblocco della posizione dell'attacco*

[MAXI\_027] Afferrate il tirante centrale sul lato posteriore della base, tiratelo dalla base fino a fine corsa e mantenetelo in questa posizione.

*Punto 2 – Estrazione degli attacchi*

[MAXI\_028] Prendete gli attacchi uno alla volta e tirateli fuori dalla base fino a fine corsa.

*Punto 3 – Blocco della posizione dell'attacco*

Rilasciate il tirante centrale.

### **AVVERTENZA!**

Verificate sempre che la posizione dell'attacco sia ben salda, tirando gli attacchi senza aver azionato il tirante centrale.

## **4. UTILIZZO IN AUTO**

### **Fissaggio di TAKATA MAXI**

*Punto 1 – Installazione nel veicolo*

Installate TAKATA MAXI su un sedile del veicolo indicato dal costruttore del veicolo come compatibile con il gruppo di seggiolini auto da utilizzare.

### **IMPORTANTE!**

Se il veicolo non è dotato di sistema ISOFIX, installare TAKATA MAXI con gli attacchi non estratti, in modo tale che il lato posteriore dello schienale possa poggiare sullo schienale del sedile del veicolo. Quindi andate direttamente al punto 5.

*Punto 2 – Estrazione dell'attacco*

Estraete l'attacco come indicato nel capitolo "Estrazione degli attacchi", fino a fine corsa.

*Punto 3 – Aggancio dell'attacco*

[MAXI\_029] Verificate che gli attacchi siano estratti. La posizione è distinguibile dai segni rossi sugli attacchi. Se vedete un segno verde sull'attacco, spostate la leva dell'attacco in direzione della base finché vedete il segno rosso.

[MAXI\_030] Posizionate entrambi gli attacchi davanti ai rispettivi agganci ISOFIX (per favorire l'allineamento con gli agganci ISOFIX, utilizzare eventualmente gli inviti a imbuto in dotazione [MAXI\_031]).

[MAXI\_032] Inserite entrambi gli attacchi ai rispettivi agganci ISOFIX fino a sentire un rumore di scatto su entrambi gli attacchi e il segno sugli attacchi è di colore verde.

*Punto 4 – Appoggiare la base allo schienale del sedile*  
[MAXI\_027] Tirate il tirante centrale e mantenetelo in questa posizione. [MAXI\_033] Spingete intanto la base in direzione del sedile dell'auto finché il lato posteriore della base tocca lo schienale del sedile, quindi rilasciate il tirante centrale.

#### **AVVERTENZA!**

Verificate sempre che la posizione dell'attacco sia ben salda, tirando gli attacchi senza azionare il tirante centrale.

#### *Punto 5 – Inserimento della cintura diagonale*

[MAXI\_034] Fate passare la cintura diagonale negli appositi morsetti rossi che si trovano tra il poggiatesta e le alette laterali. Spingere la cintura nell'apposito morsetto in direzione delle chiusure grigie.

#### *Punto 6 – Inserimento della cintura di sicurezza del veicolo nei passaggi della cintura subaddominale*

[MAXI\_035] Fate passare la cintura subaddominale dell'auto sotto entrambi gli appositi passaggi rossi della base. Anche l'estremità inferiore della cintura diagonale deve trovarsi sotto il passaggio della cintura subaddominale, dalla parte della fibbia di chiusura della cintura stessa.

#### *Punto 7 – Fissaggio della cintura di sicurezza del veicolo*

Fissare la cintura di sicurezza del veicolo su cui si monta TAKATA MAXI premendo l'anello oscillante della cintura di sicurezza del veicolo entro la fibbia di chiusura del veicolo.

#### **AVVERTENZA!**

[MAXI\_009] Fissare TAKATA MAXI con la cintura di sicurezza del veicolo anche quando non si trasporta un bambino, al fine di evitare che un seggiolino vagante possa costituire pericolo per i passeggeri in caso di incidente o di brusca frenata.

## **5. FISSAGGIO DEL BAMBINO**

#### **IMPORTANTE!**

Per una maggiore sicurezza, fate salire e scendere il bambino dalla vettura ogniqualvolta possibile dal lato pedonale della strada.

#### *Punto 1 – Aprire la cintura di sicurezza del veicolo*

Aprire la cintura di sicurezza del veicolo seguendo le istruzioni del costruttore ed estraete l'anello oscillante dalla fibbia di chiusura. Estraete le cinture dal passaggio della cintura subaddominale dalla parte della fibbia di chiusura.

#### **AVVERTENZA!**

Assicuratevi che la cintura diagonale rimanga inserita entro l'apposito morsetto.

#### *Punto 2 – Posizionare il bambino*

Posizionare il bambino in TAKATA MAXI.

#### *Punto 3 – Posizionamento e fissaggio della cintura di sicurezza del veicolo*

[MAXI\_036] Fate passare la cintura subaddominale dell'auto sotto entrambi gli appositi passaggi rossi della base. [MAXI\_037 + MAXI\_038] Anche l'estremità inferiore della cintura diagonale deve trovarsi sotto il passaggio della cintura subaddominale, dalla parte della fibbia di chiusura. Fissare la cintura di sicurezza del veicolo su cui si monta TAKATA MAXI inserendo a pressione l'anello oscillante della cintura di sicurezza del veicolo entro la fibbia di chiusura del veicolo.

#### *Punto 4 – Verifica*

Assicuratevi che il bambino sia seduto correttamente in TAKATA MAXI e sia ben fissato. Seguite a tal fine il seguente elenco delle cose da verificare.

#### **Lista di controllo – Utilizzo nel veicolo di TAKATA MAXI:**

Assicurarsi che:

- TAKATA MAXI sia utilizzato solo sui sedili che il costruttore del veicolo ha espressamente indicato come adatti per il gruppo di omologazione di questo seggiolino auto;
- TAKATA MAXI si utilizzato rivolto in avanti;
- TAKATA MAXI sia fissato con cintura di sicurezza a 3 punti omologata;
- entrambi gli attacchi di TAKATA MAXI siano correttamente fissati agli agganci ISOFIX del veicolo (purché in dotazione);
- il punto più alto della testa del bambino non si trovi più in alto del bordo superiore della fodera del poggiatesta;
- il morsetto della cintura diagonale si trovi a circa due dita di distanza sopra la spalla del bambino;
- la cintura diagonale passi completamente attraverso gli appositi morsetti di passaggio chiusi;
- la cintura diagonale passi sopra la spalla del bambino senza toccare la nuca o esercitare pressione sul collo;
- la cintura subaddominale sotto entrambi gli appositi passaggi rossi;
- l'estremità inferiore della cintura diagonale passi sotto il passaggio della cintura subaddominale dalla parte della fibbia di chiusura;

de

en

fr

it

es

nl

- anello della cintura e fibbia di chiusura siano saldamente bloccati l'uno all'altro;
- la cintura di sicurezza del veicolo sia adeguatamente tesa sul bambino e non sia attorcigliata;

## 6. MANUTENZIONE E CONSERVAZIONE

### Rimozione di tutte le fodere

#### *Punto 1 – Smontaggio dello schienale*

Smontare lo schienale di TAKATA MAXI come descritto nel capitolo 3 – Istruzioni di base (Smontaggio dello schienale).

#### *Punto 2 – Rimozione della fodera dello schienale*

[MAXI\_039] Liberare i passanti, rispettivamente due superiori e due inferiori, dalla fodera dello schienale e staccare la fodera dall'indicatore di grandezza.

#### *Punto 3 – Rimozione delle fodere delle alette laterali*

[MAXI\_040] Aprire i 2 bottoni automatici delle alette laterali (1 bottone automatico per aletta) nel lato interno e i 4 bottoni automatici (2 bottoni per aletta) nel lato esterno. È a questo punto possibile rimuovere entrambe le fodere delle alette.

#### *Punto 4 – Estrazione delle imbottiture antiurto dalle fodere delle alette laterali*

### **PERICOLO!**

[MAXI\_041] In entrambe le fodere si trovano delle imbottiture antiurto non lavabili. Estrarre le imbottiture dalle tasche interne di entrambe le fodere delle alette laterali.

#### *Punto 5 – Rimozione delle fodere del poggiatesta*

[MAXI\_042] Aprire i 2 bottoni automatici situati sul lato posteriore del poggiatesta e entrambi i ganci situati nella zona superiore del lato interno del poggiatesta. Rimuovere la fodera del poggiatesta esercitando un movimento rotatorio in avanti e verso il basso sotto le alette del poggiatesta. Infine liberare entrambi gli ultimi ganci dal bordo inferiore del poggiatesta e sfilare da sotto la fodera.

#### *Punto 6 – Estrarre l'imbottitura antiurto (AIRPADS) dalla fodera del poggiatesta*

### **PERICOLO!**

[MAXI\_043] Nella fodera del poggiatesta si trovano delle imbottiture antiurto laterali (AIRPADS) non

lavabili. Estrarre entrambe le imbottiture (AIRPADS) dalle tasche interne del poggiatesta.

#### *Punto 7 – Rimozione della fodera della base di seduta*

[MAXI\_044] Liberare entrambi i passanti dalla fodera della base (1 passante per lato) che si trovano sui lati esterni dei braccioli, se non lo si è già fatto in precedenza, e rimuovere la fodera da entrambi i braccioli tirando in avanti. [MAXI\_045] Liberare quindi i 4 passanti dal lato inferiore della base e i 2 passanti dallo scomparto destinato al manuale di istruzioni. Sfilare il tirante centrale dalla fodera della base e tirare verso l'alto il bordo anteriore della fodera della base.

[MAXI\_046] Infine liberare entrambi i passanti in tessuto dalla parte posteriore della base e rimuovere la fodera dalla base stessa.

### **Riposizionamento delle fodere**

Per riposizionare correttamente e in modo completo tutte le fodere su TAKATA MAXI, seguire le istruzioni "Rimozione di tutte le fodere" procedendo in senso inverso.

### **PERICOLO!**

[MAXI\_047] Assicuratevi ad ogni utilizzo che le imbottiture antiurto laterali siano correttamente inserite nelle apposite tasche interne delle fodere delle alette e del poggiatesta. Verificate che TAKATA MAXI non sia danneggiato. Per qualsiasi informazione, si prega di rivolgersi all'assistenza TAKATA. La mancata osservanza di questa avvertenza può mettere in pericolo la sicurezza del bambino in caso di incidente.

### **Pulizia e manutenzione**

Le fodere del seggiolino per auto TAKATA MAXI (base di seduta, schienale, alette laterali e poggiatesta) sono rimovibili e lavabili.

### **IMPORTANTE!**

Seguite sempre le indicazioni di manutenzione riportate sull'etichetta della fodera della base, per sapere se lo specifico set di fodere può essere lavato in lavatrice o se è indicato solo per il lavaggio a mano. Fare sempre riferimento all'etichetta con le istruzioni per il lavaggio e la manutenzione.

### **PERICOLO!**

Le imbottiture antiurto sia delle alette laterali che del poggiatesta non sono lavabili e vanno pertanto rimosse dalle rispettive tasche interne prima di ogni lavaggio.

## **PERICOLO!**

[MAXI\_047] Assicuratevi dopo ogni lavaggio che le imbottiture antiurto laterali siano correttamente reinserite nelle apposite tasche interne delle fodere delle alette laterali e del poggiatesta. La mancata osservanza di questa avvertenza può mettere in pericolo la sicurezza del bambino in caso di incidente.

Le parti in plastica possono essere lavate con acqua pulita o con un detergente delicato. Per impedire la formazione di muffe, mantenere TAKATA MAXI in luogo asciutto e ben aerato.

## **7. CONSIGLI PER LO SMALTIMENTO**

Per un corretto smaltimento dell'imballo o del seggiolino auto TAKATA MAXI si raccomanda di seguire le rispettive prescrizioni e indicazioni, le normative ambientali del proprio Paese nonché eventuali indicazioni relative ai materiali riportate sugli imballi o sui singoli componenti del seggiolino.

## **8. ASSISTENZA**

Per poter costantemente migliorare il seggiolino TAKATA MAXI, vi invitiamo a fornirci i vostri graditi commenti. Inviare pure qualsiasi osservazione, anche in tema i design dei prodotti, facilità d'uso, materiali, manuale di istruzioni ecc. al nostro servizio di assistenza TAKATA al seguente indirizzo:

*service@takata-childseats.com*

*Telefono: 00800 65432178 (tutti i giorni 8:00 – 18:00)*

de

en

fr

it

es

nl

# ÍNDICE

1. VISTA GENERAL DE TODOS LOS COMPONENTES
2. INSTRUCCIONES DE SEGURIDAD ANTES DE UTILIZAR TAKATA MAXI
3. MANEJO BÁSICO
4. USO DENTRO DEL VEHÍCULO
5. LA SEGURIDAD DEL NIÑO
6. CONSERVACIÓN Y MANTENIMIENTO
7. INSTRUCCIONES PARA SU ELIMINACIÓN Y RECICLAJE
8. SERVICIO DE ATENCIÓN AL CLIENTE

## Explicación de conceptos

En este manual de instrucciones, las cuestiones más importantes se han identificado con los símbolos siguientes:

### ¡PRECAUCIÓN!

Un manejo incorrecto podría causar lesiones graves o incluso muerte.

### ¡ATENCIÓN!

Un manejo incorrecto podría causar lesiones.

### ¡NOTA!

Consejos prácticos para el uso del TAKATA MAXI.

- ✓ uso permitido
- ✗ prohibición

### ¡ATENCIÓN!

Por favor, lea atentamente este manual antes de utilizar el asiento infantil TAKATA MAXI, siga sus instrucciones y consérvelo siempre a mano (por ejemplo, en el compartimiento situado en la parte frontal de la base del asiento) de modo que pueda utilizarlo siempre que lo necesite. Además, siga también las instrucciones del fabricante del vehículo en el que vaya a colocar el asiento TAKATA MAXI y conduzca siempre con precaución.

### ¡ATENCIÓN!

Es importante señalar que, en caso de accidente, el asiento TAKATA MAXI no siempre puede proteger a su hijo de sufrir lesiones.

© Copyright 2012 [308 05 43 10 \_ 04.12] TAKATA AG. La información aquí contenida está sujeta a cambios sin previo aviso. TAKATA AG no se hace responsable de posibles errores técnicos u omisiones en la presente información.

Los textos e imágenes son propiedad de TAKATA AG y no podrán ser copiados ni utilizados en otros medios sin el consentimiento de TAKATA AG.

Es posible que el producto adquirido difiera de la descripción recogida en este manual. Puede solicitar el manual actualizado a nuestro departamento de servicio de atención al cliente (véase el Capítulo 8 - „Servicio de atención al cliente“) o en nuestra página web [www.takata-childseats.com](http://www.takata-childseats.com).

## 1. VISTA GENERAL DE TODOS LOS COMPONENTES [figura MAXI\_001]

- (1) Base del asiento
- (2) Funda de la base del asiento
- (3) Guías diagonales del cinturón de cadera
- (4) Soporte de los brazos
- (5) Reposabrazos
- (6) Cinturón central
- (7) Compartimento para el manual
- (8) Respaldo
- (9) Reposacabezas
- (10) Funda del reposacabezas con acolchado anti-impacto
- (11) Soportes laterales
- (12) Funda de los soportes laterales con acolchado anti-impacto
- (13) Funda del respaldo
- (14) Indicador de altura
- (15) Guías del cinturón de hombro
- (16) Regulador de altura
- (17) Pasador de desbloqueo del ángulo del respaldo

### Antes del primer uso

Antes de utilizar por primera vez el asiento TAKATA MAXI asegúrese de que no falta ninguno de estos elementos:

- A. TAKATA MAXI,
- B. Manual de instrucciones,
- C. Lista de vehículos,
- D. Clips de inserción.

Si faltara algún elemento o éste estuviera dañado, no utilice el TAKATA MAXI y póngase en contacto con su distribuidor o con nuestro servicio de atención al cliente (véase el Capítulo 8 - „Servicio de atención al cliente“). A fin de facilitar una respuesta, rogamos nos indique siempre el número de homologación que se

encuentra en la etiqueta (en la parte posterior de la base del asiento) del TAKATA MAXI.

### En situaciones de emergencia

[MAXI\_002] En situaciones de emergencia, tales como accidentes, etc., debe mantener la calma y evitar el pánico. Ponga a su hijo a salvo de la siguiente manera:

1. Pulse el botón de seguridad del cierre del cinturón para liberar al niño del mismo.
2. Saque al niño con cuidado del TAKATA MAXI.

#### ¡NOTA!

Si al pulsar el botón de seguridad, éste no se puede abrir, corte las correas y saque a su hijo del TAKATA MAXI.

## 2. INSTRUCCIONES DE SEGURIDAD ANTES DE UTILIZAR TAKATA MAXI

#### ¡ATENCIÓN!

1. TAKATA MAXI incorpora un sistema de retención infantil de categoría „universal“, homologado según la normativa ECE 44/04, para el uso general en automóviles, y es compatible con la mayoría de asientos de vehículos, salvo algunas excepciones.
2. La compatibilidad es perfecta si, además, el fabricante del automóvil declara en su manual que el vehículo es apto para la instalación de un sistema de retención de categoría „universal“ para niños y niñas del grupo de edad correspondiente.
3. Este sistema de retención infantil ha obtenido la categoría de „universal“ tras superar unos criterios de homologación más estrictos que los modelos anteriores, que no se ajustan a estas disposiciones.
4. En caso de duda, consulte al fabricante del sistema de retención infantil o a su distribuidor.

#### ¡ATENCIÓN!

Sólo es apto para vehículos equipados con cinturones de seguridad de 3 puntos con retractor, homologados según la Norma ECE 16 u otras normas equivalentes.

El asiento TAKATA MAXI ha sido probado y homologado oficialmente según la Norma Europea para Sistemas de Retención Infantil ECE R44/04.

#### ¡NOTA!

Fijar el TAKATA MAXI sobre el asiento del vehículo (sin insertar los reposabrazos en los anclajes ISOFIX del vehículo) únicamente con el cinturón de seguridad de 3 puntos, equivale a cumplir las condiciones de la certificación denominada „universal“.

#### ¡NOTA!

Fijar el TAKATA MAXI mediante el cinturón de seguridad de 3 puntos y la inserción de los reposabrazos en los anclajes ISOFIX del vehículo equivale a cumplir las condiciones de certificación denominada „semi-universal“. Este tipo de fijación sólo es apta para los asientos de algunos vehículos. En la lista de vehículos adjunta encontrará una tabla de los vehículos y los asientos que son aptos para la fijación en la fecha de fabricación de este producto. También puede consultar la lista actualizada de vehículos en nuestra página web [www.takata-childseats.com](http://www.takata-childseats.com).

#### ¡ATENCIÓN!

Tenga en cuenta que la homologación conforme a la Norma ECE R44/04 queda anulada si se realiza alguna modificación en el TAKATA MAXI sin la autorización de TAKATA AG.

La etiqueta de homologación con el símbolo de conformidad (letra E dentro de un círculo) y el número de homologación se encuentran en la parte inferior de la base del asiento del TAKATA MAXI [ECE].

CLASE	2/3
PESO	15 - 36 kg
EDAD	aprox. 3 - 12 años

#### ¡NOTA!

La edad es un valor orientativo no vinculante.

TAKATA MAXI solo puede utilizarse en el sentido de la marcha. Por lo general, se debe instalar el TAKATA MAXI sobre los asientos del vehículo que el fabricante haya identificado como idóneos para la clase de asiento infantil correspondiente.

#### ¡PRECAUCIÓN!

Los niños deben estar asegurados sobre el asiento TAKATA MAXI con el cinturón de 3 puntos del vehículo (homologado conforme a la Norma ECE-R16 u homologación equivalente).

Está prohibido comercializar, vender o utilizar el asiento infantil TAKATA MAXI en los EE.UU., Canadá y Australia.

## **Lista de comprobaciones – Instalación en el vehículo [MAXI\_003]**

### **Asientos del vehículo**

- ✓ Identificados por el fabricante del vehículo como aptos para las clases de asientos infantiles correspondientes.
- ✗ No identificados por el fabricante del vehículo como aptos para las clases de asientos infantiles correspondientes.

### **Orientación del asiento del vehículo**

- ✓ Hacia delante.
- ✗ Hacia atrás.
- ✗ Lateral.

### **Sistemas de seguridad del asiento del vehículo**

- ✓ Cinturón de 3 puntos.
- ✗ Cinturón de 2 puntos.

### **Orientación del asiento infantil**

- ✓ En el sentido de la marcha.
- ✗ En sentido contrario a la marcha.

### **ADVERTENCIAS:**

[MAXI\_004] No deje nunca a su hijo solo en el vehículo.

[MAXI\_005] Siente a su hijo en el asiento TAKATA MAXI siempre antes de iniciar la marcha, nunca durante la conducción. No lo saque del asiento mientras conduzca.

[MAXI\_006 + MAXI\_007] Después de sentar a su hijo en el TAKATA MAXI y antes de abrochar el cinturón, asegúrese de que ninguno de sus componentes está retorcido y de que todos se ajustan perfectamente al hombro y a la cadera.

[MAXI\_008] Al asegurar al niño con el cinturón de seguridad, tenga cuidado de que el cinturón de hombro no pase directamente sobre el cuello o la garganta del niño. De este modo, previene el riesgo de que pueda sufrir lesiones en el cuello. Ajuste el cinturón de hombro de tal manera que pase por la mitad del espacio que queda entre el cuello y el punto más externo del hombro.

Coloque el cinturón sobre los muslos de modo que la zona de la cadera de su hijo quede protegida. Si el cinturón de seguridad pasa por encima del abdomen de su hijo, existe el riesgo de sufrir lesiones internas en caso de accidente.

Asegúrese de que la coronilla de su hijo esté por debajo del borde superior del reposacabezas del TAKATA MAXI. Si la cabeza sobresale del borde superior del reposacabezas, pone en peligro la seguridad de su hijo en caso de accidente. Al mismo tiempo, la guía del cinturón de hombro debe pasar, como máximo, el ancho de dos dedos por encima del hombro del niño.

[MAXI\_047] Cada vez que vaya a utilizar el asiento, asegúrese de que los acolchados anti-impacto laterales están correctamente insertados en los bolsillos internos de la funda del respaldo y de la funda del reposacabezas. El incumplimiento de esta advertencia pone en peligro la seguridad de su hijo en caso de accidente.

[MAXI\_009] Asegure el TAKATA MAXI cada vez que lo vaya a utilizar para que no se deslice en caso de frenada brusca, aunque esté desocupado. De este modo, evitará que el TAKATA MAXI salga despedido hacia delante en caso de accidente o frenada brusca.

[MAXI\_010] No dañe el cinturón de seguridad de vehículo con cuchillos u otros objetos cortantes, ya que el asiento infantil TAKATA MAXI no podrá cumplir plenamente su cometido (por ejemplo, reducir el riesgo de lesiones) si los cinturones están dañados o presentan cortes.

[MAXI\_011] Para no perjudicar el efecto de retención, no desmonte el TAKATA MAXI de forma distinta a la descrita en el presente manual de instrucciones. No retire ni sustituya ninguna pieza por otros materiales no homologados por TAKATA AG.

[MAXI\_012] En caso de accidente, reemplace el TAKATA MAXI por otro nuevo, ya que el asiento puede haber sufrido daños no visibles externamente. El incumplimiento de esta advertencia pone en peligro la seguridad de su hijo en caso de accidente.

[MAXI\_013] El TAKATA MAXI se calienta si se somete a una intensa exposición al sol. Para evitar que el niño se queme con las partes calientes, un adulto deberá comprobar las partes de plástico y metal del TAKATA MAXI antes de utilizarlo.

[MAXI\_014] Instale el asiento infantil TAKATA MAXI de manera que utilizando el vehículo en condiciones normales las partes estables (las piezas de plástico, etc.) no puedan quedar atrapadas debajo de un asiento móvil o en las puertas del vehículo.



[MAXI\_015] Evite dejar objetos cortantes, puntiagudos o pesados dentro del vehículo. En caso de accidente, estos objetos podrían salir despedidos causando graves lesiones a los niños o al resto de pasajeros. Incluso el equipaje, u otros objetos sueltos que pueden salir despedidos en caso de una colisión, pueden causar lesiones a los niños o a otros ocupantes y, por lo tanto, deben ir bien asegurados.

No deje nunca el TAKATA MAXI con su hijo sentado en él (con o sin vigilancia) sobre superficies elevadas, inclinadas o desiguales (por ejemplo, sobre una mesa, un cambiador de pañales, una escalera, una rampa, etc.).

[MAXI\_016] Utilice el TAKATA MAXI con sus fundas y acolchados laterales anti-impacto originales. Tanto los acolchados anti-impacto como las fundas son una parte esencial del equipamiento de protección y han sido diseñados especialmente para TAKATA MAXI.

#### ¡NOTA!

El TAKATA MAXI ha sido diseñado para una vida útil máxima de aproximadamente 9 años a partir de la fecha de compra. Los materiales de plástico están sometidos a un proceso general de envejecimiento, especialmente bajo la exposición directa al sol. Este proceso de envejecimiento puede provocar cambios negativos en el TAKATA MAXI imperceptibles a simple vista.

Si tiene cualquier preguntas en relación a estas instrucciones, rogamos se ponga en contacto con nuestro servicio de atención al cliente (véase el Capítulo 8 – „Servicio de atención al cliente“).

## 3. MANEJO BÁSICO

#### ¡ATENCIÓN!

Al utilizar el asiento infantil TAKATA MAXI asegúrese de que lo hace sobre una superficie estable.

#### ¡ATENCIÓN!

Tenga cuidado de no pillarse los dedos u otras partes del cuerpo con las partes giratorias y las zonas cercanas a las partes móviles del asiento infantil.

#### Levantar y ajustar el respaldo

*Paso 1 – Desbloquear y extraer el respaldo del asiento*  
[MAXI\_017] Sujete la palanca de la parte trasera del respaldo, tire de ella hacia arriba y manténgala en esa

posición. Al mismo tiempo, tire del respaldo hacia arriba hasta alcanzar la altura máxima del mismo. A continuación, suelte la palanca.

#### *Paso 2 – Levantar el respaldo*

[MAXI\_018] Levante el respaldo hasta alcanzar un ángulo mínimo de 90° entre el respaldo y el asiento, y espere a oír un clic.

#### *Paso 3 – Ajustar la altura del respaldo*

[MAXI\_019] Desbloquee la posición del respaldo y ajuste siempre la altura del respaldo del asiento de acuerdo con la talla del niño (véase a este respecto el paso 1 del capítulo „Levantar y ajustar el respaldo“).

Si va a plegar y desplegar el asiento con frecuencia, el indicador de altura le ayudará a ajustar la altura deseada del respaldo (11 posiciones – de A hasta L).

#### ¡PRECAUCIÓN!

Ajuste siempre la altura del respaldo del asiento de acuerdo con la talla del niño que vaya a sentar en el TAKATA MAXI. Asegúrese de que la coronilla de su hijo queda por debajo del borde superior del reposacabezas. Si la cabeza sobresale del borde superior del reposacabezas, pone en peligro la seguridad de su hijo en caso de accidente. Al mismo tiempo, la guía del cinturón de hombro debe pasar, como máximo, el ancho de dos dedos por encima del hombro del niño.

#### ¡ATENCIÓN!

Compruebe siempre que el respaldo esté bloqueado a la altura correcta. Para ello, empuje el respaldo ligeramente hacia abajo (ejerciendo una leve fuerza con la mano) sin tirar de la palanca situada en la parte posterior del respaldo. La altura del respaldo estará correctamente bloqueada si se escucha un clic.

#### Plegar el respaldo

*Paso 1 – Tire del respaldo hasta llegar a la posición más alta.*

[MAXI\_020] Desbloquee la posición del respaldo y tire de él hasta la posición más alta (véase a este respecto el paso 1 del capítulo „Levantar y ajustar el respaldo“).

#### ¡NOTA!

Sujete con una mano la superficie del asiento mientras tira del respaldo hacia arriba con la otra mano.

de

en

fr

it

es

nl

*Paso 2 – Desbloquear el ángulo del respaldo y plegar*  
[MAXI\_021] Doble hacia arriba la sección inferior de la parte trasera del asiento, y presione hacia arriba el pasador de desbloqueo. [MAXI\_022] Al mismo tiempo, puede doblar con la otra mano el respaldo hasta que éste se apoye sobre el asiento.

*Paso 3 – Deslizar el respaldo a la posición de transporte*

[MAXI\_023] Desbloquee la altura del respaldo (tire del respaldo hasta llegar a la posición más alta, según lo descrito en el paso 1) y acerque el respaldo hasta que haga tope con la base del asiento.

#### **¡NOTA!**

Para evitar una apertura involuntaria, es posible sujetar los bordes inferiores de los soportes laterales por debajo de la punta delantera de los soportes de los brazos.

#### **¡ATENCIÓN!**

Compruebe siempre que el respaldo esté bloqueado a la altura correcta. Para ello, empuje el respaldo ligeramente hacia arriba (ejerciendo una leve fuerza con la mano) sin tirar de la palanca situada en la parte posterior del respaldo. La altura del respaldo está correctamente bloqueada si se escucha un clic.

### **Desmontar el respaldo**

*Paso 1 – Sacar el respaldo*

[MAXI\_017] Desbloquee la posición del respaldo y tire de él hasta la posición más alta (véase a este respecto el paso 1 del capítulo „Levantar y ajustar el respaldo“).

*Paso 2 – Retirar la funda*

[MAXI\_024] Afloje los dos lazos de la funda de la base del asiento (un lazo por cada lado), situados en los dos lados exteriores de los soportes de los brazos, y doble los extremos de la funda hacia arriba.

*Paso 3 – Retirar el pasador de seguridad*

[MAXI\_025] Apriete los tornillos de seguridad y tire de ellos lateralmente hasta sacarlos de las guías laterales.

*Paso 4 – Separar el respaldo y la base del asiento*

[MAXI\_026] Deslice el eje del respaldo hacia atrás hasta sacarlo de la guía situada en la base del asiento. Por último, levante el respaldo de la base del asiento.

### **Montar el respaldo**

Para montar el respaldo sobre la base del asiento del TAKATA MAXI, siga en orden inverso las instrucciones anteriores recogidas en „Montar el respaldo“.

### **Sacar los reposabrazos**

*Paso 1 – Desbloquear la posición de los reposabrazos*  
[MAXI\_027] Sujete el cinturón central de la parte delantera de la base del asiento. Tire del cinturón hacia adelante alejándolo de la base del asiento hasta llegar al tope y manténgalo en esta posición.

*Paso 2 – Deslice los reposabrazos*

[MAXI\_028] Coja uno de los dos reposabrazos y tire de él por completo hacia atrás sacándolo de la base del asiento.

*Paso 3 – Bloquear la posición de los reposabrazos*  
Vuelva a soltar el cinturón central.

#### **¡ATENCIÓN!**

Compruebe siempre que la posición de los reposabrazos está correctamente encajada tirando de ambos, aunque sin tirar al mismo tiempo del cinturón central.

## **4. UTILIZACIÓN DENTRO DEL VEHÍCULO**

### **Fijar el TAKATA MAXI**

*Paso 1 – Montaje en el vehículo*

Instale el TAKATA MAXI sobre los asientos del vehículo que el fabricante haya identificado como idóneos para la clase de asiento infantil correspondiente.

#### **¡NÓTA!**

Si su vehículo no está equipado con un sistema ISOFIX, instale el TAKATA MAXI sobre el asiento del vehículo con los reposabrazos insertados, de manera que la parte posterior del respaldo se apoye contra el respaldo del asiento del vehículo. A continuación, prosiga con el paso 5.

*Paso 2 – Sacar los reposabrazos*

Extraiga al máximo los reposabrazos, tal y como se describe en el capítulo „Sacar los reposabrazos“.

*Paso 3 – Encajar los reposabrazos*

[MAXI\_029] Asegúrese de que los reposabrazos están abiertos. Esto se indica mediante las marcas rojas en ambos reposabrazos. Si ve una marca verde, deberá desplazar el pasador del reposabrazos hacia la base del asiento hasta que la marca roja sea visible.

[MAXI\_030] Posicione los dos reposabrazos abiertos delante de los dos anclajes ISOFIX del vehículo (para llegar a los anclajes ISOFIX utilizar, si fuera necesario, los dos clips de inserción adjuntos [MAXI\_031]).

[MAXI\_032] Presione los dos reposabrazos sobre los dos anclajes ISOFIX del vehículo hasta escuchar un clic en ambos reposabrazos y comprobar que las marcas en los reposabrazos son de color verde.

*Paso 4 – Empujar la base del asiento contra el respaldo del vehículo*

[MAXI\_027] Tire del cinturón central y manténgalo en esa posición. [MAXI\_033] Al mismo tiempo, empuje la base del asiento contra el respaldo del vehículo hasta que la parte posterior del asiento se apoye contra el respaldo del vehículo. A continuación, suelte el cinturón central.

### ¡ATENCIÓN!

Compruebe siempre que el reposabrazos esté bien encajado tirando de la base del asiento hacia adelante sin tirar del cinturón central.

*Paso 5 – Colocar el cinturón de hombro*

[MAXI\_034] Pase el cinturón de hombro por la guía roja del cinturón que se encuentra entre el reposacabezas y los soportes laterales. Presione el cinturón de hombro contra el cierre gris hasta que entre en la guía del cinturón de hombro.

*Paso 6 – Colocar el cinturón de seguridad del vehículo por debajo de las guías del cinturón de cadera.*

[MAXI\_035] Pase el cinturón de cadera por debajo de las dos guías rojas situadas en la base del asiento. Además, deberá colocar el extremo inferior del cinturón de hombro por debajo de la guía del cinturón de cadera que se encuentra frente al cierre del cinturón.

*Paso 7 – Cerrar el cinturón de seguridad del vehículo*

Cierre el cinturón de seguridad del vehículo empujando la hebilla del cinturón dentro del anclaje del asiento del vehículo sobre el que está instalado el TAKATA MAXI.

### ¡ATENCIÓN!

[MAXI\_009] Asegure el TAKATA MAXI con el cinturón de seguridad aunque su hijo no esté sentado en él. De este modo evitará que el asiento infantil salga despedido hacia adelante en caso de accidente o frenazo brusco.

## 5. LA SEGURIDAD DEL NIÑO

### ¡NOTA!

Para la seguridad de su hijo, haga que suba y baje siempre que sea posible desde/a la acera o bien desde/ al arcén de la carretera.

*Paso 1 – Abrir el cinturón de seguridad*

Abra el cinturón de seguridad siguiendo las instrucciones del fabricante del vehículo y tire de la hebilla hasta sacarla del anclaje. Saque las tiras del cinturón de la guía del cinturón de cadera de la base del asiento que se encuentra frente al cierre del cinturón.

### ¡ATENCIÓN!

Asegúrese de que el cinturón de hombro quede dentro de su guía.

*Paso 2 – Sentar al niño*

Siente al niño en el TAKATA MAXI.

*Paso 3 – Colocar y cerrar el cinturón de seguridad del vehículo*

[MAXI\_036] Pase el cinturón de cadera por debajo de las dos guías rojas situadas en la base del asiento.

[MAXI\_037 + MAXI\_038] Además, deberá colocar el extremo inferior del cinturón de hombro por debajo de la guía del cinturón de cadera que se encuentra frente al cierre del cinturón. Cierre el cinturón de seguridad del vehículo empujando la hebilla del cinturón dentro del anclaje correspondiente al asiento del vehículo sobre el que está instalado el TAKATA MAXI.

*Paso 4 – Control*

Asegúrese de que el niño esté correctamente sentado en el TAKATA MAXI y debidamente asegurado. Para ello, siga la siguiente lista de comprobaciones.

### Lista de comprobaciones – Uso del TAKATA MAXI dentro del vehículo:

Por favor, asegúrese de que

- el TAKATA MAXI se instala sobre el asiento de un vehículo que el fabricante haya identificado como idóneo para la clase de asiento infantil correspondiente.
- el TAKATA MAXI se instala en el asiento del vehículo orientado hacia delante.
- el TAKATA MAXI está asegurado con un cinturón de seguridad de 3 puntos homologado.
- ambos reposabrazos del TAKATA MAXI están correctamente insertados en el anclaje ISOFIX del vehículo (si es que existen).

- la coronilla del niño no sobrepasa el borde superior del reposacabezas.
- la guía del cinturón de hombro se encuentra unos dos dedos de ancho por encima del hombro del niño.
- el cinturón de hombro pasa a través de guía completamente cerrada.
- el cinturón de hombro pasa centrado por encima del hombro del niño, sin pasar ni apoyarse sobre el cuello del mismo.
- el cinturón de cadera pasa por debajo de las dos guías rojas del cinturón de cadera.
- el extremo inferior del cinturón de hombro pasa por debajo de la guía del cinturón de cadera del lado del cierre del cinturón.
- la hebilla del cinturón está correctamente insertada en el anclaje.
- el cinturón de seguridad del vehículo está correctamente ajustado al cuerpo del niño y no está retorcido.

## 6. CONSERVACIÓN Y MANTENIMIENTO

### Retirar las fundas

#### *Paso 1 – Desmontar el respaldo*

Desmante el respaldo del asiento del TAKATA MAXI, tal y como se describe en el Capítulo 3 – „Manejo básico“ (desmontar el respaldo).

#### *Paso 2 – Retirar la funda del respaldo*

[MAXI\_039] Suelte los dos lazos de la parte superior e inferior de la funda del respaldo, y retire la funda de alrededor del indicador de altura.

#### *Paso 3 – Retirar la funda de los soportes laterales*

[MAXI\_040] Suelte los dos botones a presión situados en la parte interior de las dos fundas laterales (un botón por cada funda lateral) y los cuatro botones a presión de la parte exterior (dos por cada funda lateral). Una vez hecho, será posible sacar las dos fundas laterales hacia delante.

#### *Paso 4 – Sacar el acolchado anti-impacto de la funda*

### ¡PRECAUCIÓN!

[MAXI\_041] Dentro de las dos fundas laterales se encuentran los acolchados anti-impacto laterales, que no son lavables. Saque el acolchado anti-impacto de los bolsillos interiores de las dos fundas laterales.

#### *Paso 5 – Retirar la funda del reposacabezas*

[MAXI\_042] Suelte los dos botones a presión situados en la parte posterior del reposacabezas y los dos enganches de la parte superior del interior del reposacabezas. Saque la funda del reposacabezas haciendo un movimiento giratorio hacia adelante y hacia abajo desde los laterales del reposacabezas. A continuación, suelte los dos últimos enganches del borde inferior del reposacabezas y tire de la funda hacia abajo.

#### *Paso 6 – Sacar el acolchado anti-impacto (AIRPADS) de la funda del reposacabezas*

### ¡PRECAUCIÓN!

[MAXI\_043] Dentro de la funda del reposacabezas se encuentran los acolchados anti-impacto laterales (AIRPADS), que no son lavables. Saque el acolchado lateral anti-impacto (AIRPADS) de los dos bolsillos interiores.

#### *Paso 7 – Retirar la funda de la base del asiento*

[MAXI\_044] Afloje los dos lazos de la funda de la base del asiento (un lazo por cada lado) que se encuentran en los dos lados exteriores de los reposabrazos (si no se ha hecho antes) y tire de la funda hacia delante. [MAXI\_045] A continuación, afloje los cuatro lazos de la parte inferior de la base del asiento y los dos lazos del compartimento del manual de instrucciones. Saque el cinturón central de la funda de la base del asiento y tire del borde delantero de la funda hacia arriba.

[MAXI\_046] A continuación, afloje los dos lazos de tela de la parte posterior de la base del asiento y tire de la funda.

### Colocar las fundas

Para colocar correctamente las fundas del TAKATA MAXI, siga en orden inverso las instrucciones anteriores del apartado „Retirar las fundas“.

### ¡PRECAUCIÓN!

[MAXI\_047] Cada vez que vaya a utilizar el asiento, asegúrese de que los acolchados laterales están correctamente insertados en los bolsillos internos de la funda del respaldo y de la funda del reposacabezas. Compruebe que el TAKATA MAXI no está dañado. Por favor, en caso de duda diríjase al servicio de atención al cliente de TAKATA. El incumplimiento de esta advertencia pone en peligro la seguridad de su hijo en caso de accidente.

## Limpieza y mantenimiento

Las fundas del asiento infantil TAKATA MAXI (base del asiento, respaldo, soportes laterales y reposacabezas) son extraíbles y lavables.

### ¡NOTA!

Siga siempre las instrucciones de lavado de la etiqueta que se encuentra en la funda de la base. Compruebe si el juego de fundas se puede lavar a máquina o si sólo es apto para el lavado a mano. Siempre tienen prioridad las instrucciones de lavado que se encuentran en la etiqueta de la funda.

### ¡PRECAUCIÓN!

Los acolchados anti-impacto laterales insertados en las fundas laterales y en la funda del reposacabezas no son lavables y se deben sacar de los bolsillos interiores antes de lavar la funda.

### ¡PRECAUCIÓN!

[MAXI\_047] Después de cada lavado, asegúrese de que los acolchados laterales están correctamente insertados en los bolsillos internos de la funda del respaldo y de la funda del reposacabezas. El incumplimiento de esta advertencia pone en peligro la seguridad de su hijo en caso de accidente.

Las piezas de plástico se pueden limpiar con agua o con una solución jabonosa suave. Para evitar la formación de moho, el TAKATA MAXI debe guardarse en un lugar bien ventilado y seco.

## 7. INSTRUCCIONES PARA SU ELIMINACIÓN Y RECICLAJE

Para la eliminación y el reciclaje correcto de los embalajes o del asiento infantil TAKATA MAXI, cumpla las leyes y la normativa medioambiental de su país, y siga cualquier posible indicación sobre el material incluida en el embalaje o en los componentes del asiento infantil.

## 8. SERVICIO DE ATENCIÓN AL CLIENTE

Con objeto de seguir mejorando las prestaciones del asiento infantil TAKATA MAXI, nos gustaría saber su opinión. Envíe sus comentarios sobre el diseño, la facilidad de uso, los materiales, el manual

de instrucciones, etc. a la dirección de Servicio de Atención al Cliente de TAKATA:

[service@takata-childseats.com](mailto:service@takata-childseats.com)

Teléfono: 00800 65432178 (todos los días de 8:00 a 18:00)

de

en

fr

it

es

nl

# INHOUD

1. OVERZICHT VAN DE AFZONDERLIJKE ONDERDELEN
2. VEILIGHEIDSINSTRUCTIES VOOR HET GEBRUIK VAN DE TAKATA MAXI
3. BASISINSTRUCTIES
4. GEBRUIK IN DE AUTO
5. VASTMAKEN VAN UW KIND
6. VERZORGEN EN BEWAREN
7. ADVIEZEN VOOR AFVALVERWIJDERING
8. SERVICE

## Verklaring van kernbegrippen

In dit gebruikershandboek worden belangrijke onderwerpen met de volgende tekens aangeduid:

### WAARSCHUWING!

Onjuist gebruik kan dodelijk zijn of tot ernstige verwondingen leiden.

### LET OP!

Onjuist gebruik kan tot verwondingen leiden.

### ADVIES!

Praktische tips voor het gebruik van de TAKATA MAXI.

- ✓ toegestaan gebruik
- ✗ verbod

### LET OP!

Lees dit gebruikershandboek aandachtig door en volg de instructies voordat u het autokinderzitje TAKATA MAXI gaat gebruiken. Bewaar het gebruikershandboek op een plaats waar u het altijd kunt terugvinden als u het nodig hebt (bijvoorbeeld in het vak voor het gebruikershandboek aan de voorzijde van de zitting). Volg daarnaast de aanwijzingen van de fabrikant van de auto waarin de TAKATA MAXI wordt geplaatst en rijd altijd voorzichtig.

### LET OP!

Wij wijzen u erop dat de TAKATA MAXI uw kind bij een ongeval niet altijd tegen verwondingen kan beschermen.

© Copyright 2012 [308 05 43 10 \_ 04.12] TAKATA AG. De hierin vermelde informatie kan zonder nadere aankondiging gewijzigd worden. TAKATA AG is niet verantwoordelijk voor technische fouten of ontbrekende informatie in dit handboek.

Tekst en afbeeldingen zijn eigendom van TAKATA AG en mogen niet zonder toestemming van TAKATA AG worden gekopieerd of anderszins worden gebruikt.

Het gekochte product kan onder bepaalde omstandigheden afwijken van de beschrijving in dit gebruikershandboek. Het meest actuele gebruikershandboek kunt u aanvragen bij onze TAKATA Service (zie hoofdstuk 8 – Service) of op [www.takata-childseats.com](http://www.takata-childseats.com).

## 1. OVERZICHT VAN DE AFZONDERLIJKE ONDERDELEN

[afbeelding MAXI\_001]

- (1) zitting
- (2) bekleding van de zitting
- (3) heupgordelgeleiding
- (4) armsteun
- (5) steunarm
- (6) trekriem
- (7) vak voor het gebruikershandboek
- (8) rugleuning
- (9) hoofdsteunen
- (10) bekleding van de hoofdsteun met crashkussens
- (11) zijvleugel
- (12) bekleding van de zijvleugels met crashkussens
- (13) bekleding van de rugleuning
- (14) lengte-indicator
- (15) schoudergordelgeleiding
- (16) lengte-aanpassing
- (17) ontgrendelingsschuif van zithoek

### Voor het eerste gebruik

Controleer voor het eerste gebruik van het autokinderzitje TAKATA MAXI of de volgende artikelen aanwezig zijn:

- A. TAKATA MAXI, gebruikershandboek,
- B. lijst met voertuigen,
- C. invoertrechter.

Als artikelen ontbreken of beschadigd zijn, gebruik de TAKATA MAXI dan niet en neem contact op met uw leverancier of onze TAKATA Service (zie hoofdstuk 8 – Service). Om u gemakkelijker te kunnen antwoorden, vragen wij u om het certificatienummer dat op de certificatiesticker (aan de onderkant van de zitting) van de TAKATA MAXI staat.

## In noodgevallen

[MAXI\_002] In noodgevallen, zoals een ongeluk, moet u zoveel mogelijk kalm blijven en paniek vermijden. U kunt uw kind als volgt bevrijden:

1. Open de gordel door op de ontgrendelingsknop te drukken en de gordel bij het kind verwijderen.
2. Haal uw kind voorzichtig uit de TAKATA MAXI.

### ADVIES!

Als de gordel niet kan worden geopend door op de ontgrendelingsknop te drukken, snij de gordels dan door en haal uw kind uit de TAKATA MAXI.

## 2. VEILIGHEIDSADVIEZEN VOOR HET GEBRUIK VAN DE TAKATA MAXI

### LET OP!

1. De TAKATA MAXI is een “universeel“ veiligheidszitje voor kinderen. Het product is goedgekeurd volgens de ECE-regeling 44/04 en past in de meeste, maar niet in alle voertuigen.
2. Dat het veiligheidszitje voldoet aan alle voorwaarden, kan worden verondersteld wanneer de autofabrikant in het instructieboekje van de auto verklaart dat de auto geschikt is voor de inbouw van een “universeel” veiligheidszitje voor kinderen in de betreffende leeftijdsgroep.
3. Dit veiligheidszitje is geclassificeerd in de klasse “universeel” en voldoet aan strengere eisen dan voorgaande uitvoeringen die deze classificatie niet dragen.
4. Als er twijfel bestaat, kan advies gevraagd worden aan de fabrikant of de leverancier van het veiligheidszitje.

### LET OP!

Alleen geschikt indien het goedgekeurde voertuig is voorzien van een 3-punts / retractor-veiligheidsgordel die voldoet aan de normen van ECE-regeling nr. 16 of aan vergelijkbare normen.

Het autokinderzitje TAKATA MAXI is getest en officieel goedgekeurd volgens de Europese standaard-veiligheidsvoorschriften voor kinderzitjes ECE R44/04.

### ADVIES!

Alleen als de bevestiging van de TAKATA MAXI in een voertuig geschiedt via een 3-punts veiligheidsgor-

del (zonder verbinding van de steunarm met de ISOFIX-verankeringspunten in het voertuig), wordt voldaan aan de eisen voor de classificatie “universeel”.

### ADVIES!

De bevestiging van de TAKATA MAXI met een 3-punts veiligheidsgordel en een verbinding van de steunarmen met de ISOFIX-verankeringspunten in het voertuig, voldoet aan de eisen voor de classificatie “semi-universeel”. Een dergelijke bevestiging is alleen voor bepaalde zitplaatsen van enkele voertuigen geschikt. In de bijgesloten lijst met voertuigen vindt u een overzicht van de voertuigen en de zitplaatsen die op het moment van productie voor deze bevestiging geschikt zijn. Bovendien kunt u op onze homepage [www.takata-childseats.com](http://www.takata-childseats.com) de actuele voertuiglijst bekijken.

### LET OP!

Let erop dat de certificatie volgens ECE R44/04 niet meer geldt wanneer u wijzigingen aanbrengt aan de TAKATA MAXI die niet zijn goedgekeurd door TAKATA AG.

De certificatiesticker met het conformiteitsteken (de letter E in een cirkel) en het certificatienummer bevindt zich aan de onderzijde van de zitting van de TAKATA MAXI [ECE].

KLASSE 2/3  
GEWICHT 15 - 36 kg  
LEEFTIJD ca. 3 - 12 jaar

### ADVIES!

De leeftijd die wordt aangegeven is slechts een vrijblijvende richtlijn.

De TAKATA MAXI mag alleen naar voren gericht worden gebruikt. Bevestig de TAKATA MAXI in principe alleen op autostoelen die door de voertuigfabrikant als geschikt voor de bijpassende klasse van kinderzitjes zijn aangeduid.

### WAARSCHUWING!

Kinderen moeten in de TAKATA MAXI worden vastgemaakt via de 3-punts veiligheidsgordel (gecertificeerd volgens de ECE-R16-standaard of vergelijkbare certificatie) van de auto.

Het kinderzitje TAKATA MAXI mag in de Verenigde Staten, Canada en Australië niet gedistribueerd, verkocht of gebruikt worden.

de

en

fr

it

es

nl

## Checklist – Installatie in het voertuig [MAXI\_003]

### Autostoel

- ✓ door de voertuigfabrikant aangeduid als geschikt voor de betreffende klasse autozitjes
- ✗ niet door de voertuigfabrikant aangeduid als geschikt voor de betreffende klasse autozitjes

### Zitrichting in voertuig

- ✓ voorwaarts
- ✗ achterwaarts
- ✗ zijwaarts

### Veiligheidssysteem van de autostoel

- ✓ 3-puntsgordel
- ✗ 2-puntsgordel

### Richting kinderzitje

- ✓ in de rijrichting
- ✗ tegen de rijrichting in

## WAARSCHUWINGSADVIES:

[MAXI\_004] Laat uw kind niet zonder toezicht in het voertuig achter.

[MAXI\_005] Zet uw kind voor het begin van de rit en nooit tijdens de rit in het TAKATA MAXI-autokinderzitje. Haal het kind er nooit tijdens de rit uit.

[MAXI\_006 + MAXI\_007] Controleer bij het vastgespen van uw kind in de TAKATA MAXI dat de gordelbanden niet verdraaid zijn en dat ze strak om de schouder- en bekkenstreek zitten.

[MAXI\_008] U moet er bij het gebruik van de veiligheidsgordel van de auto op letten dat de schoudergordel niet direct over de hals of de nek van het kind loopt. Daarmee voorkomt u het risico op nekletsel. Stel de schoudergordelhoogte zo in dat de schoudergordel midden tussen de hals en de punt van de schouder loopt.

Leg de heupgordel over de bovenbenen van het kind, zodat het bekkengebied beschermd is. Als de heupgordel over de buik van het kind loopt, bestaat bij een ongeval het risico op interne verwondingen.

Controleer of de schedel van uw kind niet boven de rand van de hoofdbescherming van de TAKATA MAXI uitkomt. Als dat wel het geval is, loopt het kind meer risico bij een ongeval. Tegelijkertijd mag de doorvoer van de schoudergordel niet meer dan twee vingers breed boven de kinderschouder liggen.

[MAXI\_047] Let er bij ieder gebruik op dat de crashkussens aan de zijkant correct in de daarvoor gemaakte binnenzakken van de schouder vleugel- en hoofdsteunbekleding geplaatst zijn. Wanneer u daar niet op let kan uw kind gevaar lopen bij een ongeval.

[MAXI\_009] Zorg ervoor dat de TAKATA MAXI altijd goed vastzit in de auto, ook wanneer uw kind niet in de TAKATA MAXI zit. Zo voorkomt u dat de TAKATA MAXI tijdens een plotselinge remactie naar voren geslingerd wordt.

[MAXI\_010] Beschadig de veiligheidsgordel van de auto niet met een mes of ander scherp voorwerp. Het TAKATA MAXI-autokinderzitje kan uw kind niet goed beschermen tegen verwondingen of letsel als de gordel beschadigd is of als er in gesneden is.

[MAXI\_011] Het gebruik van de TAKATA MAXI op enige andere manier dan beschreven in deze instructies, kan tot ernstige verwondingen leiden. Verwijder of vervang geen onderdelen door materialen die niet door TAKATA AG zijn goedgekeurd.

[MAXI\_012] Vervang na een ongeval de TAKATA MAXI door een nieuwe TAKATA MAXI, want door een ongeval kan de TAKATA MAXI onder bepaalde omstandigheden schade oplopen die niet van buiten af te zien is. Als u geen acht slaat op deze waarschuwing loopt de veiligheid van uw kind gevaar tijdens een ongeval.

[MAXI\_013] De TAKATA MAXI kan onder de volle zon heet worden. Om te voorkomen dat een kind zich aan hete onderdelen kan branden, moet een volwassene de kunststof en metalen onderdelen van de TAKATA MAXI voor gebruik goed controleren op warmte.

[MAXI\_014] Installeer het TAKATA MAXI-autokinderzitje zodanig dat bij normaal gebruik van de auto de vaste onderdelen (kunststof onderdelen etc.) niet onder een beweegbare stoel of tussen de deuren van het voertuig geklemd kunnen raken.

[MAXI\_015] Laat geen scherpe, spitse, zware of andere losse voorwerpen in het voertuig liggen. Bij een ongeval kunnen deze voorwerpen door de cabine rondgeslingerd worden en bij kinderen of andere inzittenden ernstig letsel veroorzaken en moeten daarom veilig opgeborgen worden.



Zet de TAKATA MAXI met uw kind erin nooit (met of zonder toezicht) op een verhoogd, schuin of oneffen oppervlak (bijvoorbeeld een tafel, een commode, een trap, een helling etc.).

[MAXI\_016] Gebruik de TAKATA MAXI alleen met de originele bekleding en de originele crashkussens. Deze crashkussens en de bekleding maken wezenlijk deel uit van de beschermende uitrusting en zijn speciaal ontwikkeld voor gebruik in de TAKATA MAXI.

#### **ADVIES!**

De TAKATA MAXI is berekend op een gebruiksduur van maximaal 9 jaar na de aankoop. Kunststoffen ondergaan een algemeen verouderingsproces, zeker onder invloed van directe zonnestralen. Door dit verouderingsproces kan de functie van de TAKATA MAXI negatief beïnvloed worden, terwijl dat niet met het blote oog waarneembaar is.

Hebt u nog vragen over deze instructies, neem dan contact op met de TAKATA Serviceafdeling (zie hoofdstuk 8 – Service).

### **3. BASISINSTRUCTIES**

#### **LET OP!**

Zorg altijd voor een stabiele ondergrond voor het gebruik van het TAKATA MAXI-autokinderzitje.

#### **LET OP!**

Zorg ervoor dat uw vingers of andere lichaamsdelen niet klem komen te zitten op draaipunten en bij in- en uitschuifbare onderdelen van het kinderzitje.

#### **Openklappen en instellen van de rugleuning**

##### *Stap 1 – Ontgrendelen en uitschuiven van de rugleuninghoogte*

[MAXI\_017] Pak de hendel op de achterzijde van de rugleuning vast, trek de hendel omhoog en houd de hendel in deze positie. Trek gelijktijdig de rugleuning naar boven tot de maximale hoogte bereikt is. Daarna kunt u de hendel loslaten.

##### *Stap 2 – Uitklappen van de rugleuning*

[MAXI\_018] Klap de rugleuning zover uit tot er tussen de zitting en de rugleuning minstens een hoek van 90° zit en u een klikgeluid hoort.

##### *Stap 3 – Instelling van de rugleuninghoogte*

[MAXI\_019] Ontgrendel de hoogteregeling van de

rugleuning en pas de hoogte van de rugleuning aan aan de lichaamslengte van het kind (zie hiervoor stap 1 van het hoofdstuk ‘Openklappen en instellen van de rugleuning’).

Wanneer u het kinderzitje vaker open- en inklapt, wordt u door de lengte-indicator geholpen bij het instellen van de gewenste rugleuninghoogte. (11 Posities – A t/m L).

#### **WAARSCHUWING!**

Pas de hoogte van de rugleuning altijd aan aan de lichaamslengte van het kind dat u met de TAKATA MAXI in het voertuig wilt vervoeren. Let er op dat de schedel van uw kind onder de bovenrand van de hoofdsteun blijft. Wanneer de schedel van uw kind boven de bovenrand van de hoofdsteun uitkomt, loopt de veiligheid van uw kind gevaar bij een ongeval. De schoudergordelgeleider mag maximaal twee vingers breed boven de kinderschouder lopen.

#### **LET OP!**

Controleer altijd of de rugleuning op dezelfde hoogte vast blijft zitten. Duw met de hand de rugleuning licht naar beneden, zonder de hendel omhoog te trekken. De rugleuning zit goed op zijn plaats als u een klikgeluid hoort.

#### **Inklappen van de rugleuning**

##### *Stap 1 – De rugleuning in de hoogste positie trekken*

[MAXI\_020] Ontgrendel de rugleuninginstelling en trek de rugleuning tot in de hoogste positie (zie stap 1 van het hoofdstuk ‘Openklappen en instellen van de rugleuning’).

#### **ADVIES!**

Houdt met één hand de zitting vast, terwijl u met de andere hand de rugleuning omhoog trekt.

##### *Stap 2 – Ontgrendelen van de zithoek en inklappen*

[MAXI\_021] Klap het onderste deel van de bekleding van de rugleuning omhoog en druk de ontgrendelings-schuif naar boven. [MAXI\_022] Tegelijkertijd kunt u met uw andere hand de rugleuning dichtklappen totdat deze op de zitting ligt.

##### *Stap 3 – Terugschuiven van de rugleuning in transportpositie*

[MAXI\_023] Ontgrendel de rugleuning (zoals vermeld onder stap 1 – De rugleuning in de hoogste positie trekken) en druk de rugleuning richting zitting tot deze niet verder kan.

de

en

fr

it

es

nl

### **ADVIES!**

Om ongewenst openklappen te voorkomen, kunnen de onderkanten van de zijvleugels onder de voorpunten van de armsteunen vastgeklemd worden.

### **LET OP!**

Controleer altijd of de rugleuning op dezelfde hoogte vast blijft zitten. Duw met de hand de rugleuning licht naar beneden, zonder de hendel omhoog te trekken. De rugleuning zit goed op zijn plaats als u een klikgeluid hoort.

### **Demontage van de rugleuning**

#### *Stap 1 – Losmaken van de rugleuning*

[MAXI\_017] Ontgrendel de rugleuningpositie en trek de rugleuning in de hoogste positie (zie daarvoor stap 1 van het hoofdstuk ‘Openklappen en instellen van de rugleuning’).

#### *Stap 2 – Losmaken van de bekleding*

[MAXI\_024] Maak de beide lussen aan de bekleding van de zitting los (1 lus aan elke kant), die zich bevinden aan de beide uiteinden van de armsteunen en klap de randen van de bekleding omhoog.

#### *Stap 3 – Verwijderen van de zekeringsbouten*

[MAXI\_025] Druk de koppen van de zekeringsbouten samen en trek deze zijwaarts uit de gaten.

#### *Stap 4 – Scheiden van rugleuning en zitting*

[MAXI\_026] Schuif de as van de rugleuning naar achteren uit de geleiders in de zitting. Daarna kunt u de rugleuning van de zitting af tillen.

### **Montage van de rugleuning**

Volg de stappen bij ‘Demontage van de rugleuning’ in de omgekeerde volgorde om de rugleuning aan de zitting van de TAKATA MAXI te monteren.

### **Uittrekken van de steunarmen**

#### *Stap 1 – Ontgrendelen van de steunarmpositie*

[MAXI\_027] Pak de trekriem uit het midden van de voorkant van de zitting. Trek de trekriem uit tot die niet verder kan en houdt hem in deze positie.

#### *Stap 2 – Verschuiven van de steunarmen*

[MAXI\_028] Pak één van de beide steunarmen vast en trek deze compleet naar achteren uit de zitting.

#### *Stap 3 – Vergrendelen van de positie van de steunarmen*

Laat de centrale trekriem weer los.

### **LET OP!**

Controleer altijd of de positie van de steunarmen gefixeerd is door aan beide steunarmen te trekken zonder aan de trekriem te trekken.

## **4. GEBRUIK IN HET VOERTUIG**

### **Vastmaken van de TAKATA MAXI**

#### *Stap 1 – In het voertuig plaatsen*

Zet de TAKATA MAXI op een autostoel die door de autofabrikant als geschikt voor de betreffende klasse van autokinderzitjes is aangeduid.

### **ADVIES!**

Als uw voertuig niet is uitgerust met een ISOFIX-systeem, zet de TAKATA MAXI dan op de autostoel met ingeschoven steunarmen, zodat de rugleuning van het kinderzitje tegen de rugleuning van de autostoel aan ligt. Vervolgens gaat u verder met stap 5.

#### *Stap 2 – Uittrekken van de steunarmen*

Trek de steunarmen maximaal uit, zoals aangegeven in het hoofdstuk ‘Uittrekken van de steunarmen’.

#### *Stap 3 – Verankeren van de steunarmen*

[MAXI\_029] Controleer of de steunarmen geopend zijn. Dat kunt u herkennen aan de rode markeringen aan beide steunarmen. Ziet u een groene markering aan de steunarmen, dan moet u de schuif aan de steunarm in de richting van de zitting bewegen tot de rode markering te zien is.

[MAXI\_030] Zet de geopende steunarmen voor de beide ISOFIX-verankeringspunten in het voertuig. (U moet mogelijk de bijgesloten invoertrechter gebruiken om bij deze punten te kunnen komen [MAXI\_031]).

[MAXI\_032] Schuif de beide steunarmen op de beide ISOFIX-verankeringspunten in het voertuig tot u bij beide steunarmen een klik waarneemt en de markeringen aan de steunarmen de kleur groen hebben.

#### *Stap 4 – Aandrukken van de zitting tegen de rugleuning in het voertuig*

[MAXI\_027] Trek aan de centrale trekriem en houd deze uitgetrokken. [MAXI\_033] Druk tegelijkertijd de zitting tegen de rugleuning van de autostoel aan tot deze niet verder kan. Daarna laat u de trekriem los.

## LET OP!

Controleer altijd of de positie van de steunarmen vergrendeld is. Trek daarvoor de zitting naar voren, zonder aan de trekriem te trekken.

### Stap 5 – Doorvoeren van de schoudergordel

[MAXI\_034] Voer de schoudergordel door de rode schoudergordelgeleider, die zich tussen de hoofdsteunen en de zijvleugels bevindt. Druk de schoudergordel via de grijze sluiting naar binnen.

### Stap 6 – Doorvoeren van de veiligheidsgordel van het voertuig onder de heupgordelgeleider

[MAXI\_035] Voer de heupgordel onder de beide rode heupgordelgeleiders aan de zitting door. Daarna haalt u het onderste deel van de schoudergordel onder de heupgordelgeleider aan de kant van de gordelsluiting door.

### Stap 7 – Het sluiten van de veiligheidsgordel van het voertuig

Om de TAKATA MAXI vast te zetten sluit u de veiligheidsgordel van het voertuig door de gordelgesp in de gordelsluiting te drukken.

## LET OP!

[MAXI\_009] Zorg ervoor dat de TAKATA MAXI met de veiligheidsriemen van het voertuig is vastgemaakt, ook wanneer uw kind niet in de TAKATA MAXI zit. Zo voorkomt u dat het kindertijd tijdens een ongeval of een plotselinge remactie naar voren geslingerd wordt.

## 5. VASTMAKEN VAN UW KIND IN DE TAKATA MAXI

### ADVIES!

Voor de veiligheid van uw kind kunt u uw kind het beste laten in- en uitstappen aan de trottoirkant of aan de rechterkant van de rijweg.

### Stap 1 – Veiligheidsgordel van het voertuig openen

Open de veiligheidsgordel van het voertuig volgens de aanwijzingen van de autofabrikant en trek de gordelgesp uit de gordelsluiting. Haal de gordel aan de kant van de gordelsluiting uit de heupgordelgeleider van de zitting.

## LET OP!

Controleer dat de schoudergordel in de schoudergordelgeleider blijft.

### Stap 2 – Kind in het zijje plaatsen

Plaats uw kind in de TAKATA MAXI.

### Stap 3 – Veiligheidsgordel van het voertuig om doen en sluiten

[MAXI\_036] Voer de heupgordel onder de beide rode heupgordelgeleiders aan de zitting door. [MAXI\_037 + MAXI\_038] Daarna voert u het onderste deel van de schoudergordel onder de heupgordelgeleider aan de kant van de gordelsluiting door. U sluit de veiligheidsgordel van het voertuig door de gordelgesp in de gordelsluiting van de autostoel waarop de TAKATA MAXI op staat te drukken.

### Stap 4 – Controle

Controleer of het kind correct in de TAKATA MAXI zit en goed vastzit. Hiervoor kunt u de volgende checklist gebruiken.

### Checklist – Het gebruik van de TAKATA MAXI in het voertuig:

Let u er op dat

- de TAKATA MAXI op een autostoel staat die de autofabrikant als geschikt voor deze klasse autozitjes heeft aangeduid;
- de TAKATA MAXI op de autostoel naar voren is gericht;
- de TAKATA MAXI met een goedgekeurde 3-punts veiligheidsgordel vastzit;
- beide steunarmen van de TAKATA MAXI stevig verbonden zijn met de beide ISOFIX-verankeringspunten van het voertuig (indien aanwezig);
- de schedel van het kind niet boven de bovenrand van de hoofdsteun uitkomt;
- de schoudergordelgeleider ongeveer twee vingers breed boven de schouder van het kind ligt;
- de schoudergordel door de goed gesloten schoudergordelgeleider loopt;
- de schoudergordel midden over de schouder van het kind loopt, maar niet over of te dicht bij de hals;
- de heupgordel onder de beide rode heupgordelgeleiders loopt;
- het onderste deel van schoudergordel onder de heupgordelgeleider loopt die aan de kant van de gordelsluiting zit;
- de gordelgesp goed in de gordelsluiting vastzit;
- de veiligheidsgordel van het voertuig strak aansluit op het lichaam van het kind en niet verdraaid is.

de

en

fr

it

es

nl

## 6. VERZORGEN EN BEWAREN

### Verwijderen van alle bekleding

#### *Stap 1 – Demontage van de rugleuning*

Demonteer de rugleuning van de TAKATA MAXI zoals beschreven in hoofdstuk 3 – Basisinstructies (Demontage van de rugleuning).

#### *Stap 2 – De bekleding van de rugleuning verwijderen*

[MAXI\_039] Maak de 2 lussen los aan de bovenkant en de onderkant van de bekleding van de rugleuning en maak de bekleding rond de lengte-indicator los.

#### *Stap 3 – Bekleding van de zijvleugels verwijderen*

[MAXI\_040] Maak aan beide zijden van de zijvleugelbekleding de drukknoppen (1 drukknop per zijvleugelbekleding) aan de binnenzijde los en de 4 drukknoppen (2 drukknoppen per zijvleugelbekleding) aan de buitenkant. Daarna kunt u de bekleding van beide zijvleugels er naar voren toe afhalen.

#### *Stap 4 – Crashkussens uit de zijvleugels verwijderen*

### **WAARSCHUWING!**

[MAXI\_041] In beide zijvleugels bevinden zich aan de zijkant crashkussens, die niet wasbaar zijn. Trek de crashkussens aan beide zijden uit de binnenzakken van de zijvleugelbekleding.

#### *Stap 5 – Bekleding van hoofdsteun verwijderen*

[MAXI\_042] Maak de beide drukknoppen aan de achterzijde van de hoofdsteun los en de beide haken bovenaan de binnenkant van de hoofdsteun. Trek de bekleding van de hoofdsteun met een draaibeweging naar voren en onder de zijvleugels van de hoofdsteun los. Maak vervolgens de twee laatste haken los aan de onderkant van de hoofdsteun en trek de bekleding van de hoofdsteun naar beneden los.

#### *Stap 6 – Crashkussens (AIRPADS) uit de bekleding van de hoofdsteun verwijderen*

### **WAARSCHUWING!**

[MAXI\_043] In de bekleding van de hoofdsteun bevinden zich aan de zijkant crashkussens (AIRPADS), die niet wasbaar zijn. Trek de crashkussens (AIRPADS) aan beide zijden uit de binnenzakken van de hoofdsteun.

#### *Stap 7 – Bekleding van de zitting verwijderen*

[MAXI\_044] Maak beide lussen los van de bekleding van de zitting (aan beide zijden 1 lus), die zich aan beide buitenkanten van de armsteunen bevinden (als

dit al niet gedaan is) en trek de bekleding naar voren van beide armsteunen af. [MAXI\_045] Maak daarna de 4 lussen los aan de onderkant van de zitting en vervolgens de 2 lussen in het vak voor het gebruikershandboek. Haal de centrale trekriem uit de bekleding van de zitting en trek de voorkant van de bekleding naar boven van de zitting af.

[MAXI\_046] Maak vervolgens de beide stoflussen los aan achterkant van de zitting en trek de bekleding van de zitting af.

### **Aanbrengen van de bekleding**

Om alle bekleding correct en volledig aan te brengen op de TAKATA MAXI, voert u de hierboven beschreven aanwijzingen voor 'Verwijderen van alle bekleding' in de omgekeerde volgorde uit.

### **WAARSCHUWING!**

[MAXI\_047] Let er bij elk gebruik op dat de crashkussens aan de zijkant correct in de daarvoor bestemde binnenzakken van de zijvleugel- en hoofdsteunbekleding zijn geplaatst. Controleer of de TAKATA MAXI onbeschadigd is. Als u daar vragen over heeft, kunt u contact opnemen met de TAKATA Service. Wanneer u deze waarschuwingen negeert kan uw kind gevaar lopen bij een ongeval.

### **Reiniging en verzorging**

De bekleding van het TAKATA MAXI-autokinderzitje (zitting, rugleuning, zijvleugels en hoofdsteun) is afneembaar en wasbaar.

### **ADVIES!**

Volg altijd de aanwijzingen op het etiket van de zittingbekleding om te controleren of de bekleding in de wasmachine gewassen kan worden of alleen op de hand. De aanwijzingen op het etiket van de bekleding zijn daarbij doorslaggevend.

### **WAARSCHUWING!**

De in de bekleding van de zijvleugels en hoofdsteun aangebrachte crashkussens aan de zijkant zijn niet wasbaar en moeten voor het wassen uit de betreffende binnenzakken verwijderd worden.

### **WAARSCHUWING!**

[MAXI\_047] Let u er na iedere wasbeurt op dat de crashkussens aan de zijkant correct in de daarvoor bedoelde binnenzakken worden aangebracht. Als u deze waarschuwingen negeert kan uw kind gevaar lopen bij een ongeval.

De kunststofdelen kunnen met schoon water of een milde zeepoplossing gereinigd worden. Om ontwikkeling van schimmel te voorkomen moet de TAKATA MAXI op een goed geventileerde en droge plaats bewaard worden.

## 7. ADVIEZEN VOOR AFVALVERWIJDERING

Voor de correcte verwijdering van de verpakking of van het TAKATA MAXI-autokinderzitje volgt u de voorschriften en milieubepalingen die gelden in uw land en let u op materiaaleigenschappen op de verpakking of op de onderdelen van het kinderzitje.

## 8. SERVICE

Wij zijn voortdurend bezig om het TAKATA MAXI-autokinderzitje nog verder te verbeteren en zien al uw opmerkingen over ontwerp, bedieningsgemak, materialen, gebruikershandboek etc. graag tegemoet. U kunt contact opnemen met onze TAKATA Service op het volgende adres:

*service@takata-childseats.com*

*Telefoon: 00800 65432178 (dagelijks van 8:00 – 18:00 uur)*

de

en

fr

it

es

nl

Child Seat Excellence by



TAKATA AG · Bahnweg 1 · 63743 Aschaffenburg / Germany  
[www.takata-childseats.com](http://www.takata-childseats.com)